



Ваш поставщик E-март

www.emart.su
<https://emart.su/brands/oxgard/>

8 800 511-77-41
8 812 426-99-66
8 495 137-99-67
8 861 205-62-66

mail@emart.su

Турникеты
Ограждения
Калитки
Картоприёмники

2019

T05 рестайлинг

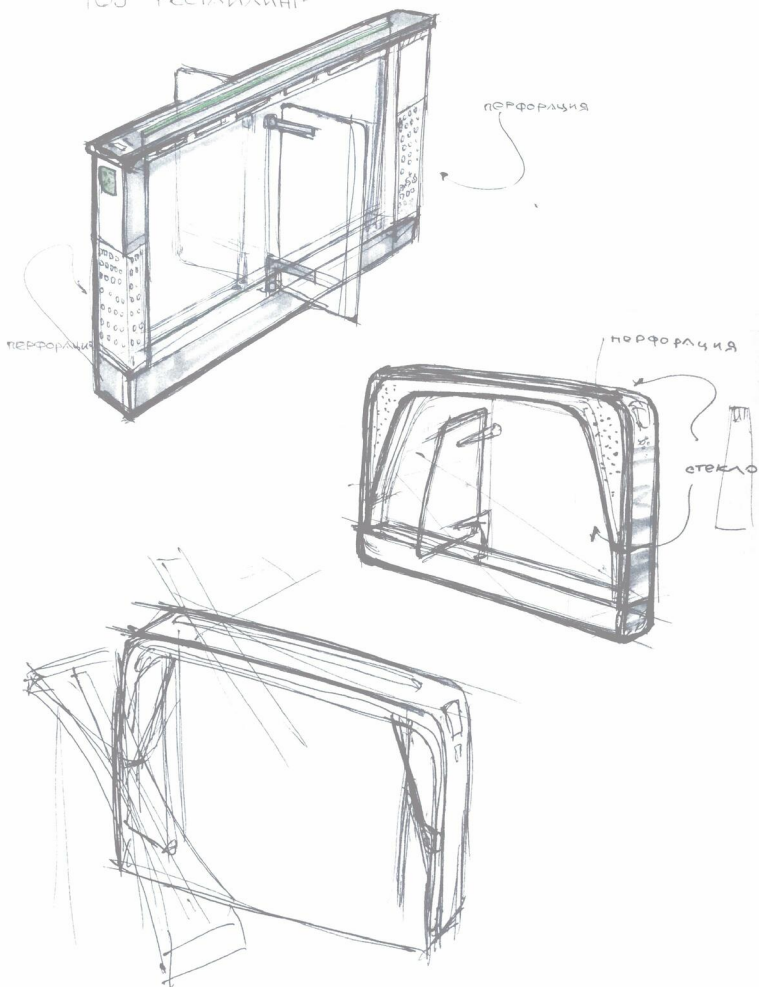

Содержание

Введение.....	4
Модификация турникета.....	5
Турникет Cube C-01.....	9
Турникет Cube C-02.....	11
Турникет Cube C-03.....	13
Турникет Cube C-04.....	15
Турникет Cube C-04-H.....	17
Картоприемник Praktika K-01.....	19
Турникет Praktika T-01.....	21
Турникет Praktika T-02.....	23
Турникет Praktika T-03.....	25
Турникет Praktika T-03-D.....	27
Турникет Praktika T-04.....	29
Турникет Praktika T-05.....	33
Турникет Praktika T-06.....	37
Турникет Praktika T-10.....	41
Турникет Praktika T-10-M.....	41
Турникет Praktika T-10-H.....	43
Турникет Praktika T-10-MH.....	43
Турникет Praktika T-10-G.....	45
Турникет Praktika T-10-GM.....	45
Турникет Praktika T-10 Double Pass.....	47
Турникет Praktika T-10-M Double Pass.....	47
Турникет Praktika T-10-H Double Pass.....	49
Турникет Praktika T-10-MH Double Pass.....	49
Турникет Praktika T-10-G Double Pass.....	51
Турникет Praktika T-10-GM Double Pass.....	51
Картоприемник Quick line K-02.....	53
Турникет Quick line QL-04.....	55
Турникет Quick line QL-05.....	59
Турникет Quick line QL-10.....	63
Турникет Quick line QL-10-M.....	63
Турникет Quick line QL-10-H.....	65
Турникет Quick line QL-10-MH.....	65
Турникет Quick line QL-10-G.....	67
Турникет Quick line QL-10-GM.....	67
Калитка моторизованная K-14.....	69
Калитки.....	71
Ограждение со стеклом.....	73
Полноростовые ограждения.....	74
Соединители для полноростовых ограждений.....	75
Стойки ограждений стационарные.....	77
Стойки ограждений съемные.....	81
Стойки ограждений передвижные.....	84
Стойки ограждений под стекло.....	88
Стекло для ограждений.....	91
Створки ограждений.....	92
Секции ограждений.....	92
Поручни ограждений.....	92



– это нечто большее, чем турникет. Ваш Oxgard – это пропуск в безопасный и свободный мир возможностей: от полной уверенности в высочайшем качестве исполнения до непревзойдённого сервиса и поддержки.

Турникеты Oxgard выпускаются с 2004 года в Санкт-Петербурге. Безупречно надежные в работе, обладающие приятной глазу чистотой линий, турникеты оснащены уникальной функцией «Антипаника». В экстренной ситуации Вы можете быть полностью уверены в безопасности Ваших сотрудников.

Благодаря возможности интеграции с любыми СКУД, турникеты Oxgard установлены и безотказно работают во многих государственных учреждениях, бизнес-центрах, банках, на производственных предприятиях и в торговых организациях.

Турникеты коллекции Cube приятно удивят даже самого притязательного покупателя простотой своих линий, современным дизайном, а цена будет дополнительным стимулом к покупке.

Коллекция Praktika не является исключением. Каждая деталь этих турникетов изготовлена с соблюдением строгих стандартов из материалов высочайшего качества, - это воплощение философии нашей компании.

Коллекция Quick Line создана для самых взыскательных вкусов. Потрясающую красоту и самые современные материалы, плавность линий и светодиодную подсветку, дополняет исключительная эффективность в работе, оправдывающая Ваши ожидания.

Мы разделяем Ваш взгляд на безупречное качество и элегантную роскошь. Наша компания известна своей приверженностью к передовым технологиям. Мы поставляем свою продукцию по всему миру и гарантируем Вам полную уверенность в своей безопасности.

Турникет Oxgard служит ярким примером заботы о Вас!

МОДЕЛЬ	НАИМЕНОВАНИЕ ТУРНИКЕТА	КР. ТУРНИКЕТА	КОРПУС				ИР 41	ИР 53	ИР 54	ПРИВОД	КОМПЛЕКТАЦИЯ				МОДУЛЬ				ВСТРОЕННОЕ ОБОРУДОВАНИЕ					ШИРИНА ПРОХОДА		
			НЕРЖ. СТАЛЬ	ГИБРИД	ЦВЕТ	ИР 41					ПЛАНКИ	СТВОРКИ	ПЛАТ	АНТИПАНИКА	КРАЙНИЙ	ЦЕНТРАЛЬНЫЙ	ВЫСОКИЕ СТОВКИ	ГИБРИД	СЧИТЫВАТЕЛЬ	КАРТО-ПРИЕМНИК	СВЕТОДИОДНАЯ ПОДСВЕТКА КОРПУСА	ИНДИКАЦИЯ ПРОХОДА	СВЕТОДИОДНАЯ ПОДСВЕТКА КОРПУСА СЧИТЫВАТЕЛЯ		ММ	
C-01	Cube C-01			+	по выбору	+				+		+	+								+			550-580		
C-02	Cube C-02			+	по выбору	+				+		+	+									+			550-580	
C-03	Cube C-03			+	по выбору	+				+		+	+									+			550-580	
C-04	Cube C-04			+	по выбору	+				+		+	+									+			565-595	
	Cube C-04-c			+	по выбору	+				+		+	+									+		+	565-595	
	Cube C-04-K			+	по выбору	+				+		+	+									+		+	565-595	
	Cube C-04-Kc			+	по выбору	+				+		+	+									+		+	565-595	
	Cube C-04-H			+			+				+		+	+									+		+	565-595
	Cube C-04-Hc			+			+				+		+	+									+		+	565-595
	Cube C-04-HK			+			+				+		+	+									+		+	565-595
	Cube C-04-HKc			+			+				+		+	+									+		+	565-595
K-01	Praktika K-01			+		+						+	+									+		+	565-595	
K-02	Quick Line K-02			+		+						+	+													
T-01	Praktika T-01			+		+				+		+	+										+		535-565	
	Praktika T-01-R			+		+				+		+	+									+			535-565	
	Praktika T-01-Axax			+		+				+		+	+										+		535-565	
T-02	Praktika T-02			+		+				+		+	+										+		535-565	
	Praktika T-02-A			+		+				+		+	+										+		535-565	
	Praktika T-02-K			+		+				+		+	+									+			535-565	
T-03	Praktika T-03			+		+				+		+	+										+		535-565	
	Praktika T-03-K			+		+				+		+	+									+			535-565	
	Praktika T-03-D			+		+				+		++	+										+		535-565	
	Praktika T-03-DK			+		+				+		++	+									+			535-565	
T-04	Praktika T-04-SM-660			+		+				+		+	+	+								+			660	
	Praktika T-04-SM-900			+		+				+		+	+	+								+			900	
	Praktika T-04-SMK-660			+		+				+		+	+	+								+			660	
	Praktika T-04-SMK-900			+		+				+		+	+	+								+			900	
	Praktika T-04-SMT-660			+		+				+		+	+	+								+			660	
	Praktika T-04-SMTX-660			+		+				+		+	+	+								+			660	
	Praktika T-04-CM-660			+		+				+		+	+	+								+			660	
	Praktika T-04-CM-900			+		+				+		+	+	+								+			900	
	Praktika T-04-CMK-660			+		+				+		+	+	+								+			660	
	Praktika T-04-CMK-900			+		+				+		+	+	+								+			900	
	Praktika T-04-CMT-660			+		+				+		+	+	+								+			660	
	Praktika T-04-CMTX-660			+		+				+		+	+	+								+			660	
	Praktika T-04-GCM-660/900			+		+				+		+	+	+								+			660/900	
	Praktika T-04-GCMK-660/900			+		+				+		+	+	+								+			660/900	
T-05	Praktika T-05-SM-660			+		+				+		+	+	+								+			660	
	Praktika T-05-SM-900			+		+				+		+	+	+								+			900	
	Praktika T-05-SMK-660			+		+				+		+	+	+								+			660	
	Praktika T-05-SMK-900			+		+				+		+	+	+								+			900	
	Praktika T-05-CM-660			+		+				+		+	+	+								+			660	
	Praktika T-05-CM-900			+		+				+		+	+	+								+			900	
	Praktika T-05-CMK-660			+		+				+		+	+	+								+			660	
	Praktika T-05-CMK-900			+		+				+		+	+	+								+			900	
	Praktika T-05-GCM-660/900			+		+				+		+	+	+								+			660/900	
	Praktika T-05-GCMK-660/900			+		+				+		+	+	+								+			660/900	
T-06	Praktika T-06-SM-660			+		+				+		+	+	+								+			660	
	Praktika T-06-SM-900			+		+				+		+	+	+								+			900	
	Praktika T-06-SMK-660			+		+				+		+	+	+								+			660	
	Praktika T-06-SMK-900			+		+				+		+	+	+								+			900	

МОДЕЛЬ	НАИМЕНОВАНИЕ ТУРНИКЕТА	КОРПУС				ИР 41	ИР 53	ИР 54	ПРИВОД	КОМПЛЕКТАЦИЯ				МОДУЛЬ				ВСТРОЕННОЕ ОБОРУДОВАНИЕ					ШИРИНА ПРОХОДА
		КР. ТУРНИКЕТА	НЕРЖ. СТАЛЬ	ГИБРИД	ЦВЕТ					ПАНЕЛИ	СТВОРКИ	ПЛАТ	АНТИПАНИКА	КРАЙНИЙ	ЦЕНТРАЛЬНЫЙ	ВЫСОКИЕ СТВОРКИ	ГИБРИД	СЧИТЫВАТЕЛЬ	КАРТО-ПРИЕМНИК	СВЕТОДИОДНАЯ ПОДСВЕТКА КОРПУСА	ИНДИКАЦИЯ ПРОХОДА	СВЕТОДИОДНАЯ ПОДСВЕТКА КОРПУСА СЧИТЫВАТЕЛЯ	
T-06	Praktika T-06-СМ-660		+			+			+		+	+		+				+		+	660		
	Praktika T-06-СМ-900		+			+			+		+	+		+							900		
	Praktika T-06-СМК-660		+			+			+		+	+		+				+		+	660		
	Praktika T-06-СМК-900		+			+			+		+	+		+				+		+	900		
	Praktika T-06-СМ-660/900		+			+			+		+	+		+				+		+	660/900		
	Praktika T-06-СМК-660/900		+			+			+		+	+		+				+		+	660/900		
T-10	Praktika T-10	+			по выбору			+			+	+								+	670		
	Praktika T-10 - M	+			по выбору			+			+	+								+	670		
	Praktika T-10-H		+					+			+	+								+	670		
	Praktika T-10 -HM		+					+			+	+								+	670		
	Praktika T-10-G			+	по выбору			+			+	+								+	670		
	Praktika T-10 - GM			+	по выбору			+	+		+	+								+	670		
	Praktika T-10 Double Pass	+						+			++	+								+	670		
	Praktika T-10-M Double Pass	+			по выбору			+	+		++	+								+	670		
	Praktika T-10-H Double Pass		+					+			++	+								+	670		
	Praktika T-10-HM Double Pass		+					+	+		++	+								+	670		
	Praktika T-10-G Double Pass			+	по выбору			+			++	+								+	670		
	Praktika T-10-GM Double Pass			+	по выбору			+	+		++	+								+	670		
QL-04	Quick Line QL-04-SM-660		+			+			+		+	+	+	+					+	+	660		
	Quick Line QL-04-SM-900		+			+			+		+	+	+	+					+	+	900		
	Quick Line QL-04-SMK-660		+			+			+		+	+	+	+				+	+	+	660		
	Quick Line QL-04-SMK-900		+			+			+		+	+	+	+				+	+	+	900		
	Quick Line QL-04-СМ-660		+			+			+		+	+	+	+					+	+	660		
	Quick Line QL-04-СМ-900		+			+			+		+	+	+	+					+	+	900		
	Quick Line QL-04-СМК-660		+			+			+		+	+	+	+				+	+	+	660		
	Quick Line QL-04-СМК-900		+			+			+		+	+	+	+				+	+	+	900		
	Quick Line QL-04-GM-660/900		+			+			+		+	+	+	+				+	+	+	660/900		
	Quick Line QL-04-GMK-660/900		+			+			+		+	+	+	+				+	+	+	660/900		
QL-05	Quick Line QL-05-SM-660		+								+	+	+							+	660		
	Quick Line QL-05-SM-900		+								+	+	+							+	900		
	Quick Line QL-05-SMK-660		+								+	+	+						+	+	660		
	Quick Line QL-05-SMK-900		+								+	+	+						+	+	900		
	Quick Line QL-05-SMT-660		+								+	+	+							+	660		
	Quick Line QL-05-SMTK-660		+								+	+	+					+	+	+	660		
	Quick Line QL-05-СМ-660		+								+	+	+							+	660		
	Quick Line QL-05-СМ-900		+								+	+	+							+	900		
	Quick Line QL-05-СМК-660		+								+	+	+					+	+	+	660		
	Quick Line QL-05-СМК-900		+								+	+	+					+	+	+	900		
	Quick Line QL-05-СМТ-660		+								+	+	+							+	660		
	Quick Line QL-05-СМТК-660		+								+	+	+							+	660		
	Quick Line QL-05-GM-660/900		+								+	+	+					+	+	+	660/900		
	Quick Line QL-05-GMK-660/900		+								+	+	+					+	+	+	660/900		
QL-10	Quick Line QL-10	+			по выбору			+			+	+								+	670		
	Quick Line QL-10 - M	+			по выбору			+	+		+	+								+	670		
	Quick Line QL-10-H		+					+			+	+								+	670		
	Quick Line QL-10 -HM		+					+	+		+	+								+	670		
	Quick Line QL-10-G			+	по выбору			+			+	+								+	670		
	Quick Line QL-10 - GH			+	по выбору			+	+		+	+								+	670		

Турникет Cube C-01

Описание

- электромеханический турникет со встроенным электронным управлением
- корпус комбинированный из нержавеющей и окрашенной стали
- планки в комплекте
- пульт дистанционного управления в комплекте
- надежные крепления
- простой монтаж
- индикация прохода
- механическая система «антипаники»
- легкий доступ к механизму
- свободный проход в случае пропадания питания
- безопасное использование турникета
- интеграция с любым СКУД по сухим контактам

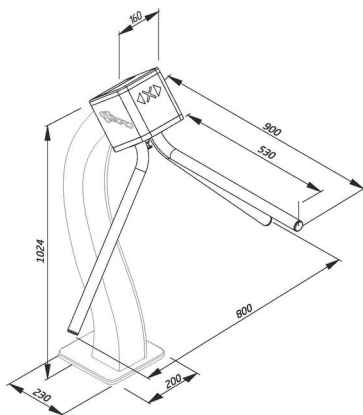

Характеристики

- Питание 12 В
- Мощность 20 Вт
- Количество направлений прохода 2
- Пропускная способность в режиме однократного прохода 30 чел/мин
- Пропускная способность в режиме свободного прохода 60 чел/мин
- Рабочий температурный диапазон от +1°C до +40°C
- Средняя наработка на отказ не менее 1 500 000 проходов
- Ширина формируемого прохода 550-580мм
- Срок службы турникета 8 лет

Дополнительные опции

- контроллер
- считыватели
- калитка
- ограждение
- картоприемник отдельно стоящий
- источник бесперебойного питания или блок питания
- цвет корпуса турникета по выбору заказчика

Модификация турникета

Турникет Cube C-01



Электронная проходная

Cube PC-01 электронная проходная



Турникет Praktika C-01
горнолыжный курорт «Роза Хутор», г. Сочи



Турникет Praktika C-01
цех завода «Возрождение», производство Oxgard, г. Санкт-Петербург



Турникет Cube C-02

Описание

- электромеханический турникет со встроенным электронным управлением
- настенное крепление
- корпус комбинированный из нержавеющей и окрашенной стали
- планки в комплекте
- пульт дистанционного управления в комплекте
- надежные крепления
- простой монтаж
- индикация прохода
- механическая система «антипаники»
- легкий доступ к механизму
- свободный проход в случае пропадания питания
- безопасное использование турникета
- интеграция с любым СКУД по сухим контактам

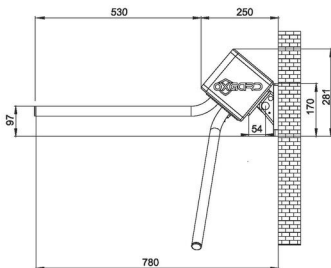

Характеристики

- Питание 12 В
- Мощность 20 Вт
- Количество направлений прохода 2
- Пропускная способность в режиме однократного прохода 30 чел/мин
- Пропускная способность в режиме свободного прохода 60 чел/мин
- Рабочий температурный диапазон от +1°C до +40°C
- Средняя наработка на отказ не менее 1 500 000 проходов
- Ширина формируемого прохода 550-580мм
- Срок службы турникета 8 лет

Дополнительные опции

- контроллер
- считыватели
- калитка
- ограждение
- картоприемник отдельно стоящий
- источник бесперебойного питания или блок питания
- цвет корпуса турникета по выбору заказчика

Модификация турникета

Cube C-02

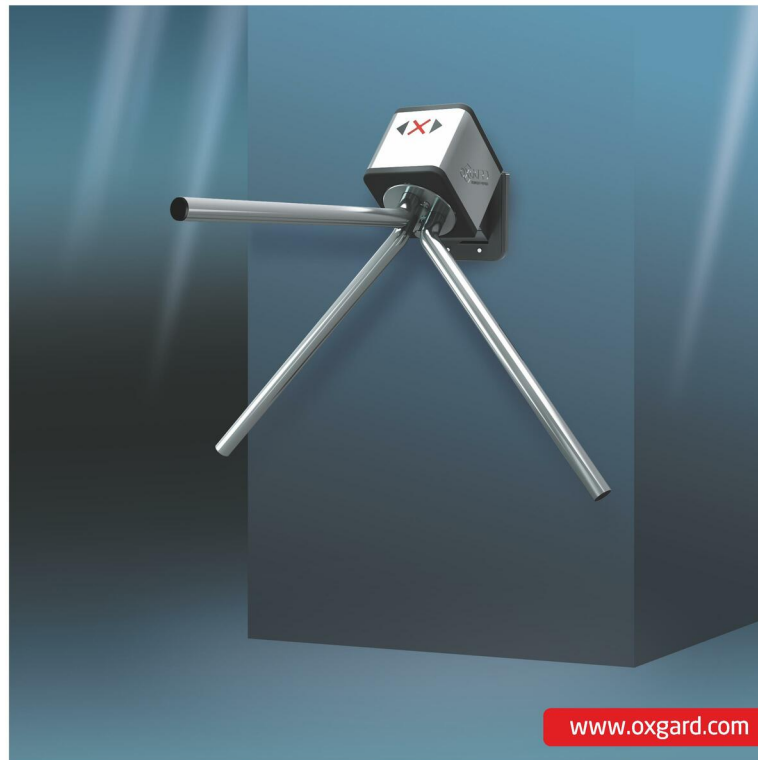

www.oxgard.com

Турникет Cube C-02
парк развлечений «Гринландия», г.Курск



Турникет Cube C-02
дом Малютки, г.Сочи



Турникет Cube C-03

Описание:

- электромеханический турникет со встроенным электронным управлением
- корпус комбинированный из нержавеющей и окрашенной стали
- планки в комплекте
- пульт дистанционного управления в комплекте
- надежные крепления
- простой монтаж
- индикация прохода
- механическая система «антипаники»
- легкий доступ к механизму
- свободный проход в случае отключения питания
- безопасное использование турникета
- интеграция с любым СКУД по сухим контактам

Характеристики

- Питание 12 В
- Мощность 20 Вт
- Количество направлений прохода 2
- Пропускная способность в режиме однократного прохода 30 чел/мин
- Пропускная способность в режиме свободного прохода 60 чел/мин
- Рабочий температурный диапазон от +1°C до +40°C
- Средняя наработка на отказ не менее 1 500 000 проходов
- Ширина формируемого прохода 550-580мм
- Срок службы турникета 8 лет

Дополнительные опции

- контроллер
- считыватели
- калитка
- ограждение
- картоприемник отдельно стоящий
- источник бесперебойного питания или блок питания
- цвет корпуса турникета по выбору заказчика

Модификация турникета

Турникет Cube C-03

Электронная проходная

Cube PC-03 электронная проходная

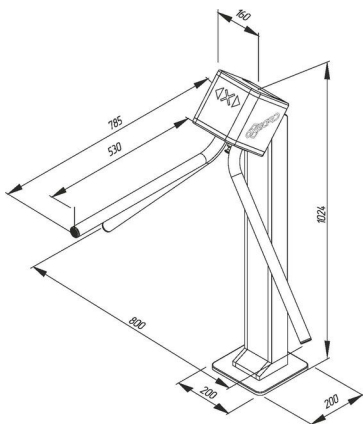

Турникет Cube C-03
школа № 604, ул. Изборская, 4, корп. 2, г. СПб



Турникет Cube C-03
гимназия 441, г. СПб, ул. Олега Дундина, д. 37, корп.2, Литера А



Турникет Cube C-04

Описание

- электромеханический турникет со встроенным электронным управлением
- корпус из нержавеющей стали
- светодиодная подсветка корпуса и считывателей (опция)
- планки в комплекте
- пульт дистанционного управления в комплекте
- надежные крепления
- простой монтаж
- индикация прохода
- механическая система «антипаники»
- легкий доступ к механизму
- свободный проход в случае пропадания питания
- безопасное использование турникета
- интеграция с любым СКУД по сухим контактам
- габариты позволяют установить любое дополнительное оборудование в корпус турникета

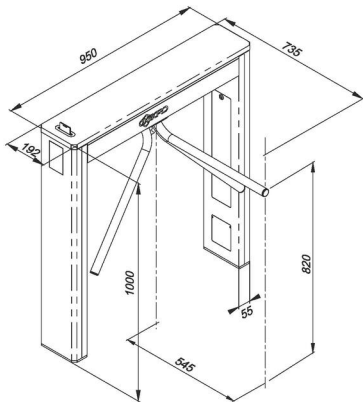

Характеристики

- Питание 12 В
- Мощность 20 Вт
- Количество направлений прохода 2
- Пропускная способность в режиме однократного прохода 30 чел/мин
- Пропускная способность в режиме свободного прохода 60 чел/мин
- Рабочий температурный диапазон от +1°C до +40°C
- Средняя наработка на отказ не менее 1 500 000 проходов
- Ширина формируемого прохода 565-595 мм
- Срок службы турникета 8 лет

Дополнительные опции

- контроллер
- считыватели
- калитка
- ограждение
- источник бесперебойного питания или блок питания
- цвет корпуса турникета по выбору заказчика

Модификации турникета

Турникет C-04 имеет светодиодную подсветку.

Турникет C-04-с имеет светодиодную подсветку корпуса, снабжен считывателями для карт и светодиодной подсветкой считывателей.

Турникет C-04-К имеет светодиодную подсветку корпуса и картоприемник.

Турникет C-04-Кс имеет светодиодную подсветку корпуса, картоприемник, снабжен считывателями для карт и светодиодной подсветкой считывателей.

Электронные проходные

РС-04- электронная проходная.

Имеет светодиодную подсветку корпуса, снабжена считывателями для карт и светодиодной подсветкой считывателей.

РС-04-К электронная проходная.

Имеет светодиодную подсветку корпуса, картоприемник, снабжена считывателями для карт и светодиодной подсветкой считывателей.



Турникет Cube C-04-N

Описание

- электромеханический турникет со встроенным электронным управлением
- корпус из нержавеющей стали
- светодиодная подсветка корпуса и считывателей (опция)
- планки в комплекте
- пульт дистанционного управления в комплекте
- надежные крепления
- простой монтаж
- индикация прохода
- механическая система «антипаники»
- легкий доступ к механизму
- свободный проход в случае пропадания питания
- безопасное использование турникета
- интеграция с любым СКУД по сухим контактам
- габариты позволяют установить любое дополнительное оборудование в корпус турникета

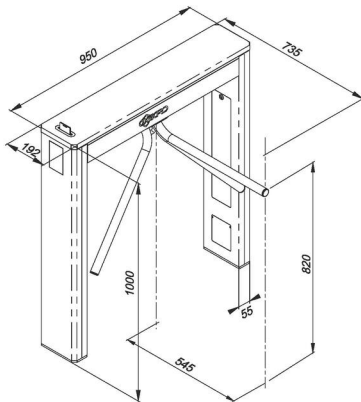

Характеристики

- Питание 12 В
- Мощность 20 Вт
- Количество направлений прохода 2
- Пропускная способность в режиме однократного прохода 30 чел/мин
- Пропускная способность в режиме свободного прохода 60 чел/мин
- Рабочий температурный диапазон от +1°C до +40°C
- Средняя наработка на отказ не менее 1 500 000 проходов
- Ширина формируемого прохода 565-595 мм
- Срок службы турникета 8 лет

Дополнительные опции

- контроллер
- считыватели
- калитка
- ограждение
- источник бесперебойного питания или блок питания
- цвет корпуса турникета по выбору заказчика

Модификации турникета

Турникет C-04-N имеет светодиодную подсветку.
Турникет C-04-НС имеет светодиодную подсветку корпуса, снабжен считывателями для карт и светодиодной подсветкой считывателей.

Турникет C-04-НК имеет светодиодную подсветку корпуса и картоприемник.

Турникет C-04-НКС имеет светодиодную подсветку корпуса, картоприемник, снабжен считывателями для карт и светодиодной подсветкой считывателей.

Электронные проходные

РС-04-N электронная проходная.

Имеет светодиодную подсветку корпуса, снабжена считывателями для карт и светодиодной подсветкой считывателей.

РС-04-НК электронная проходная.

Имеет светодиодную подсветку корпуса, картоприемник, снабжена считывателями для карт и светодиодной подсветкой считывателей.



Картоприемник Praktika K-01

Описание

- устройство для чтения карт доступа
- корпус из нержавеющей стали
- индикация прохода
- вместительный контейнер для карт
- простой монтаж
- скрытое крепление к полу
- отверстие под разную толщину карт
- простой способ извлечения карт
- легкий доступ к механизму и извлечению карт
- звуковая индикация
- безопасное использование
- интеграция с любым СКУД по сухим контактам
- габариты позволяют установить любое дополнительное оборудование в корпус картоприемника

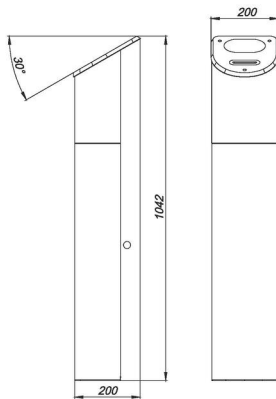

Характеристики

- Питание 12 В
- Вместимость 500 карт
- Рабочий температурный диапазон от +1°C до +40°C
- Средняя наработка на отказ не менее 1 500 000 проходов
- Срок службы турникета 8 лет

Дополнительные опции

- калитка
- турникет
- ограждение



www.oxgard.com

Картоприемник Praktika K-01
магазин «Kostko Land», Чехия, Прага



Картоприемник Praktika K-01
б/д Нижегородская, 32, стр. 15, г. Москва



Картоприемник Praktika K-01
территория завода «Возрождение», г. СПб



Турникет Praktika T-01

Описание

- моторизованный турникет со встроенным электронным управлением
- корпус из нержавеющей стали
- крышка из полированного камня
- индикация прохода
- планки в комплекте
- пульт дистанционного управления в комплекте
- простой монтаж
- надежные крепления
- автоматическая система «антипанники»
- автоматическое освобождение прохода за 2,5 секунды
- механическое сложение планок при пропадании питания
- легкий доступ к механизму
- свободный проход в случае пропадания питания
- безопасное использование турникета
- интеграция с любым СКУД по сухим контактам
- габариты позволяют установить любое дополнительное оборудование в корпус турникета

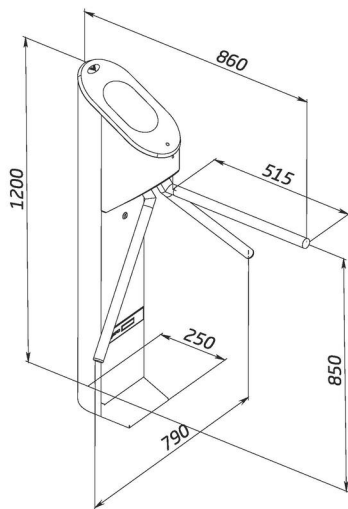

Характеристики

- Питание 12 В
- Мощность 60 Вт
- Количество направлений прохода 2
- Пропускная способность в режиме однократного прохода 30 чел/мин
- Пропускная способность в режиме свободного прохода 60 чел/мин
- Рабочий температурный диапазон от +1°C до +40°C
- Средняя наработка на отказ не менее 1 500 000 проходов
- Ширина формируемого прохода 535-565 мм
- Срок службы турникета 8 лет

Дополнительные опции

- контроллер
- сканер штрих-кода
- считыватель
- калитка
- ограждение
- источник бесперебойного питания или блок питания

Модификации турникета

Турникет Praktika T-01

Турникет Praktika T-01-R со встроенными считывателями

Турникет Praktika T-01 Аква защита корпуса от влаги, механизма и деталей от внешних воздействий. IP41*

Электронные проходные

Praktika PT-01 электронная проходная
Praktika PT-01 Аква электронная проходная



www.oxgard.com

Турникет Praktika T-01 Аква
бассейн «Атлантика», г. Санкт-Петербург

Турникет Praktika T-01
бизнес центр, г. Санкт-Петербург

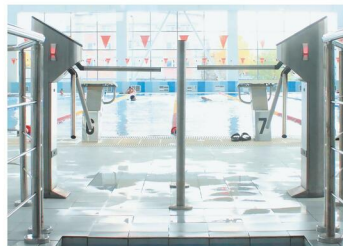

Турникет Praktika T-02

Описание

- моторизованный тумбовый турникет со встроенным электронным управлением
- корпус из нержавеющей стали
- крышка из полированного камня
- индикация прохода
- планки в комплекте
- пульт дистанционного управления в комплекте
- простой монтаж
- надежные крепления
- автоматическая система «антипаники»
- автоматическое освобождение прохода за 2,5 секунды
- механическое сложение планок при отключении питания
- свободный проход в случае пропадания питания
- картоприемник на 500 карт (опция)
- легкий доступ к механизму
- безопасное использование турникета
- установка на улице под навесом (Турникет Praktika T-02-A)
- интеграция с любым СКУД по сухим контактам
- габариты позволяют установить любое дополнительное оборудование в корпус турникета

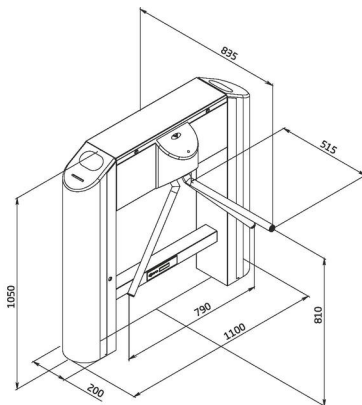

Характеристики

- Питание 12 В
- Мощность 60 Вт
- Количество направлений прохода 2
- Пропускная способность в режиме однократного прохода 30 чел/мин
- Пропускная способность в режиме свободного прохода 60 чел/мин
- Рабочий температурный диапазон от +1°C до +40°C
- от -40°C до +50°C для Praktika T-02-A
- Средняя наработка на отказ не менее 1 500 000 проходов
- Ширина формируемого прохода 535-565 мм
- Срок службы турникета 8 лет



Дополнительные опции

- контроллер
- сканер штрих-кода
- считыватели
- клавиша
- ограждение
- источник бесперебойного питания или блок питания



Модификации турникета

Турникет Praktika T-02

Турникет Praktika T-02-A имеет IP 53

Турникет Praktika T-02-K имеет картоприемник



Электронные проходные

Praktika PT-02 электронная проходная

Praktika PT-02-K электронная проходная с картоприемником

Praktika PT-02-A электронная проходная



www.oxgard.com

Турникет Praktika T-02
выставочный комплекс «Экспоград Юг», г. Краснодар



Турникет Praktika T-02
сеть фитнес центров «Энерджим», г. Красноярск

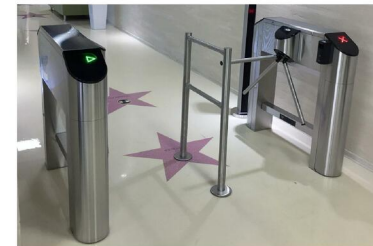

Турникет Praktika T-03

Описание

- моторизованный тумбовый турникет со встроенным электронным управлением
- декорирован стеклянными вставками
- корпус из нержавеющей стали
- крышка из полированного камня
- индикация прохода
- планки в комплекте
- пульт дистанционного управления в комплекте
- простой монтаж
- надежные крепления
- автоматическая система «антипанкинг»
- автоматическое освобождение прохода за 2,5 секунды
- механическое сложение планок при отключении питания
- свободный проход в случае пропадания питания
- позволяет сформировать двухсторонний проход или организовать распределение потоков*
- картоприемник на 500 карт (опция)
- легкий доступ к механизму
- безопасное использование турникета
- интеграция с любым СУД по сухим контактам
- габариты позволяют установить любое дополнительное оборудование в корпус турникета

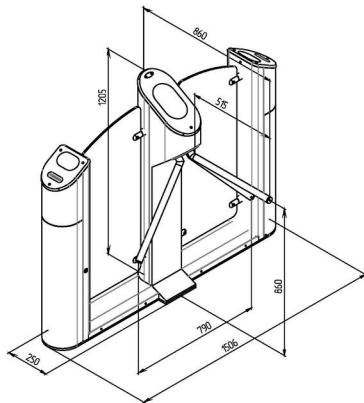

Характеристики

- Питание 12 В
- Мощность 60 Вт
- Количество направлений прохода 2
- Пропускная способность в режиме однократного прохода 30 чел/мин
- Пропускная способность в режиме свободного прохода 60 чел/мин
- Рабочий температурный диапазон от +1°C до +40°C
- Средняя наработка на отказ не менее 1 500 000 проходов
- Ширина формируемого прохода 535-565 мм
- Срок службы турникета 8 лет

Дополнительные опции

- контроллер
- сканер штрих-кода
- считыватели
- камитка
- ограждение
- источник бесперебойного питания или блок питания

Модификации турникета

- Турникет Praktika T-03
- Турникет Praktika T-03-K имеет картоприемник



Электронные проходные

- Praktika PT-03 электронная проходная
- Praktika PT-03-K электронная проходная с картоприемником

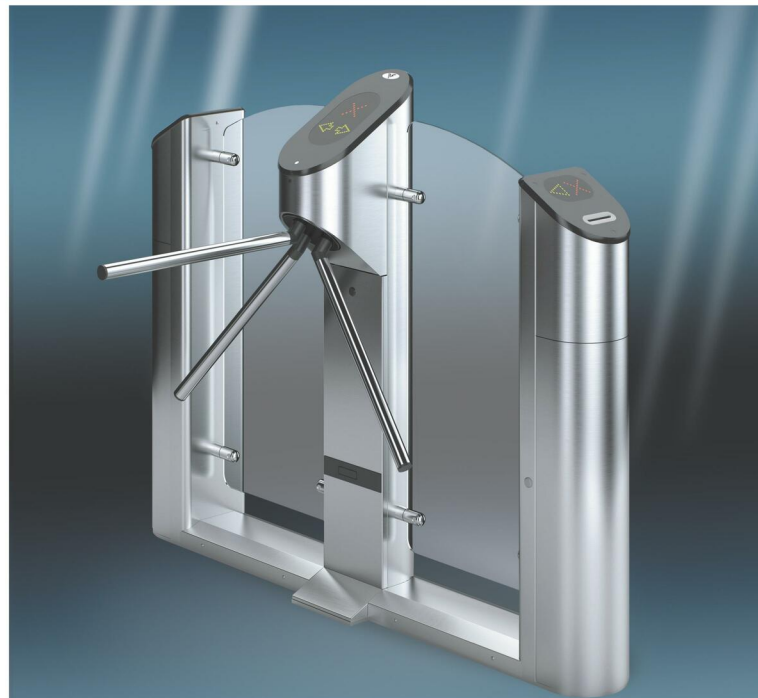

www.oxgard.com

Турникет Praktika T-03
ПЦ «Леруа Мерлен», г. Домодедово, мкр. Белье Столбы

Турникет Praktika T-03
ПЦ «Леруа Мерлен», г. Домодедово, мкр. Белье Столбы



Турникет Praktika T-03-D

Описание

- моторизованный тумбовый турникет со встроенным электронным управлением
- декорирован стеклянными вставками
- корпус из нержавеющей стали
- крышка из полированного камня
- индикация прохода
- пульты в комплекте
- 2 пульта
- простой монтаж
- надежные крепления
- автоматическая система «антипанкинг»
- автоматическое освобождение прохода за 2,5 секунды
- механическое сложение планок при отключении питания
- свободный проход в случае пропадания питания
- позволяет сформировать двухсторонний проход или организовать распределение потоков*
- картоприемник на 500 карт (опция)
- легкий доступ к механизму
- безопасное использование турникета
- интеграция с любым СКУД по сухим контактам
- габариты позволяют установить любое дополнительное оборудование в корпус турникета

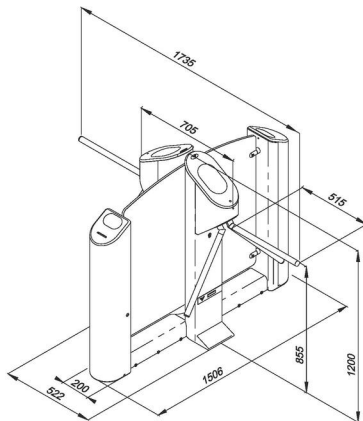

Характеристики

- Питание 12 В
- Мощность 120 Вт
- Количество направлений прохода 2
- Пропускная способность в режиме однократного прохода 60 чел/мин
- Пропускная способность в режиме свободного прохода 60 чел/мин
- Рабочий температурный диапазон от +1°C до +40°C
- Средняя наработка на отказ не менее 1 500 000 проходов
- Ширина формируемого прохода 535-565 мм
- Срок службы турникета 8 лет

Дополнительные опции

- контроллер
- сканер штрих-кода
- считыватели
- калитка
- ограждение
- источник бесперебойного питания или блок питания

Модификации турникета

Турникет Praktika T-03-D двухсторонний
Турникет Praktika T-03-DK двухсторонний с картоприемником



Электронные проходные

Praktika PT-03-D электронная проходная на базе двухстороннего турникета
Praktika PT-03-DK электронная проходная на базе двухстороннего турникета с картоприемником



www.oxgard.com

Praktika T-03-DK Россия, МО г.Одинцово



Praktika T-03D народный банк Казахстана, Казахстан



Praktika T-04

Описание

- моторизованный створчатый турникет со встроенным электронным управлением
- корпус из нержавеющей стали
- облегченная конструкция
- крышка из полированного камня
- светодиодная подсветка
- индикация прохода
- стекла в комплекте
- пульт дистанционного управления в комплекте
- простой монтаж
- надежные крепления
- автоматическая система «антипанник»
- механическая разблокировка створок
- позволяет сформировать два и более проходов или организовать распределение потоков
- картоприемник на 500 карт (опция)
- легкий доступ к механизму
- безопасное использование турникета
- интеграция с любым СКУД по сухим контактам
- габариты позволяют установить любое дополнительное оборудование в корпус турникета

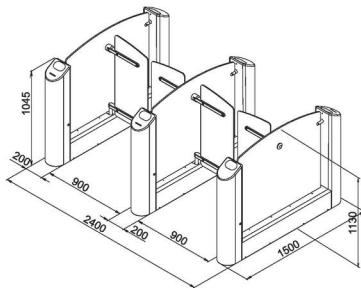
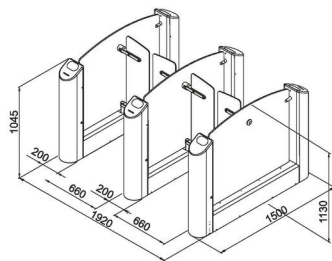

Характеристики

- Питание 12 В
- Мощность 60 Вт крайний модуль
- Мощность 120 Вт центральный модуль
- Количество направлений прохода 2
- Пропускная способность в режиме однократного прохода 30 чел/мин
- Пропускная способность в режиме свободного прохода 60 чел/мин
- Рабочий температурный диапазон от +1°C до +40°C
- Средняя наработка на отказ не менее 1 500 000 проходов
- Ширина формируемого прохода 660 мм и 900 мм
- Срок службы турникета 8 лет

Дополнительные опции

- встроенный картоприемник
- контроллер
- сканер штрих-кода
- считыватели
- монетоприемники
- браслетоприемники
- калитка
- ограждение
- источник бесперебойного питания или блок питания



www.oxgard.com

Турникет Praktika T-04
порт Россия, г.Сочи

Турникет Praktika T-04
г. Мурсия, Испания, частный университет



Praktika T-04

Модификации турникета

Praktika T-04-SM-660	крайний модуль турникета на 660
Praktika T-04-SM-900	крайний модуль турникета на 900
Praktika T-04-SMK-660	крайний модуль турникета с картоприемником на 660
Praktika T-04-SMK-900	крайний модуль турникета с картоприемником на 900
Praktika T-04-SMT-660	крайний модуль турникета на 660 с высокими створками 1500
Praktika T-04-SMTK-660	крайний модуль турникета на 660 с высокими створками 1500 и картоприемником
Praktika T-04-CM-660	центральный модуль турникета на 660
Praktika T-04-CM-900	центральный модуль турникета на 900
Praktika T-04-CMK-660	центральный модуль турникета с картоприемником на 660
Praktika T-04-CMK-900	центральный модуль турникета с картоприемником на 900
Praktika T-04-CMT-660	центральный модуль турникета на 660 с высокими створками 1500
Praktika T-04-CMTK-660	центральный модуль турникета на 660 с высокими створками 1500 и картоприемником
Praktika T-04-CCM-660/900	гибрид центрального модуля турникета на 660/900
Praktika T-04-CCMK-660/900	гибрид центрального модуля турникета с картоприемником на 660/900

Модули для электронных проходных

Praktika PT-04-SM-660	крайний модуль турникета на 660
Praktika PT-04-SM-900	крайний модуль турникета на 900
Praktika PT-04-SMK-660	крайний модуль турникета с картоприемником на 660
Praktika PT-04-SMK-900	крайний модуль турникета с картоприемником на 900
Praktika PT-04-SMT-660	крайний модуль турникета на 660 с высокими створками 1500
Praktika PT-04-SMTK-660	крайний модуль турникета на 660 с высокими створками 1500 и картоприемником
Praktika PT-04-CM-660	центральный модуль турникета на 660
Praktika PT-04-CM-900	центральный модуль турникета на 900
Praktika PT-04-CMK-660	центральный модуль турникета с картоприемником на 660
Praktika PT-04-CMK-900	центральный модуль турникета с картоприемником на 900
Praktika PT-04-CMT-660	центральный модуль турникета на 660 с высокими створками на 1500
Praktika PT-04-CMTK-660	центральный модуль турникета на 660 с высокими створками 1500 и картоприемником
Praktika PT-04-CCM-660/900	гибрид центрального модуля турникета на 660/900
Praktika PT-04-CCMK-660/900	гибрид центрального модуля турникета с картоприемником на 660/900

Praktika T-04-CM-660
центральный модуль турникета на 660



Praktika T-04-CCMK-660/900
гибрид центрального модуля турникета на 660/900 с картоприемником



Praktika T-04-SMTK-660 крайний модуль турникета на 660 с высокими створками 1500 и картоприемником



Praktika T-04-SMK-660 крайний модуль турникета с картоприемником на 660



Praktika T-04-SM-900 крайний модуль турникета на 900



Praktika T-04-CMK-900 центральный модуль турникета с картоприемником на 900



Praktika T-04-CMT-660 центральный модуль турникета на 660 с высокими створками 1500



Praktika T-05

Описание

- моторизованный створчатый турникет со встроенным электронным управлением
- корпус из нержавеющей стали
- облегченная конструкция
- крышка из полированного камня
- светодиодная подсветка
- индикация прохода
- стекла в комплекте
- пульт дистанционного управления в комплекте
- простой монтаж
- надежные крепления
- автоматическая система «антипанки»
- механическая разблокировка створок
- позволяет сформировать два и более проходов или организовать распределение потоков
- картоприемник на 500 карт (опция)
- легкий доступ к механизму
- безопасное использование турникета
- интеграция с любым СКУД по сухим контактам
- габариты позволяют установить любое дополнительное оборудование в корпус турникета

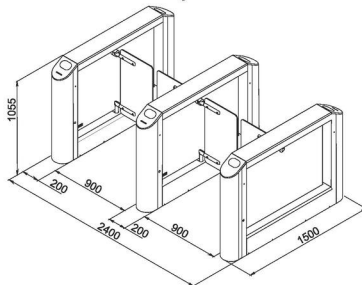
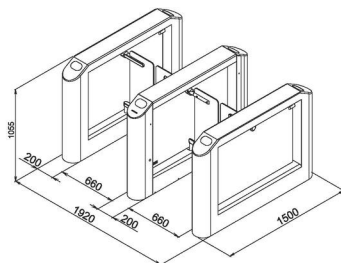

Характеристики

- Питание 12 В
- Мощность 60 Вт крайний модуль
- Мощность 120 Вт центральный модуль
- Количество направлений прохода 2
- Пропускная способность в режиме однократного прохода 30 чел./мин
- Пропускная способность в режиме свободного прохода 60 чел./мин
- Рабочий температурный диапазон от +1°C до +40°C
- Средняя наработка на отказ не менее 1 500 000 проходов
- Ширина формируемого прохода 660 мм и 900 мм
- Срок службы турникета 8 лет

Дополнительные опции

- встроенный картоприемник
- контроллер
- сканер штрих-кода
- считыватели
- монетоприемник
- браслетоприемник
- калитка
- ограждение
- источник бесперебойного питания или блок питания



www.oxgard.com



Турникет Praktika T-05
офис компании Transferwise в Таллине



Турникет Praktika T-05
бизнес Центр, г.Москва



Praktika T-05

Модификации турникета

Praktika T-05-SM-660	крайний модуль турникета на 660
Praktika T-05-SM-900	крайний модуль турникета на 900
Praktika T-05-SMK-660	крайний модуль турникета с картоприемником на 660
Praktika T-05-SMK-900	крайний модуль турникета с картоприемником на 900
Praktika T-05-CM-660	центральный модуль турникета на 660
Praktika T-05-CM-900	центральный модуль турникета на 900
Praktika T-05-CMK-660	центральный модуль турникета с картоприемником на 660
Praktika T-05-CMK-900	центральный модуль турникета с картоприемником на 900
Praktika T-05-GCM-660/900	гибрид центрального модуля турникета на 660/900
Praktika T-05-GCM-660/900	гибрид центрального модуля турникета с картоприемником на 660/900

Модули для электронных проходных

Praktika PT-05-SM-660	крайний модуль турникета на 660
Praktika PT-05-SM-900	крайний модуль турникета на 900
Praktika PT-05-SMK-660	крайний модуль турникета с картоприемником на 660
Praktika PT-05-SMK-900	крайний модуль турникета с картоприемником на 900
Praktika PT-05-CM-660	центральный модуль турникета на 660
Praktika PT-05-CM-900	центральный модуль турникета на 900
Praktika PT-05-CMK-660	центральный модуль турникета с картоприемником на 660
Praktika PT-05-CMK-900	центральный модуль турникета с картоприемником на 900
Praktika PT-05-GCM-660/900	гибрид центрального модуля турникета на 660/900
Praktika PT-05-GCM-660/900	гибрид центрального модуля турникета с картоприемником на 660/900

Praktika T-05-CM-660
центральный модуль турникета на 660



Praktika T-05-GCM-660/900
гибрид центрального модуля турникета
с картоприемником на 660/900



Praktika T-05-SM-660
крайний модуль турникета на 660



Praktika T-05-SMK-900 крайний модуль турникета
с картоприемником на 900



Praktika T-05-CM-900
центральный модуль турникета на 900



Praktika T-06

Описание

- моторизованный створчатый турникет со встроенным электронным управлением
- корпус из нержавеющей стали
- защита от прохода двух и более человек
- инфракрасные датчики
- работает в режиме нормально открытого или нормально закрытого прохода
- крышка из полированного камня
- светодиодная подсветка
- индикация прохода
- стекла в комплекте
- пульт дистанционного управления в комплекте
- простой монтаж
- надежные крепления
- автоматическая система «антипаники»
- механическая разблокировка створок
- позволяет сформировать два и более проходов или организовать распределение потоков
- картоприемник на 500 карт (опция)
- легкий доступ к механизму
- безопасное использование турникета
- совместим с большинством СКУД
- интеграция с любым СКУД по сухим контактам
- габариты позволяют установить любое дополнительное оборудование в корпус турникета

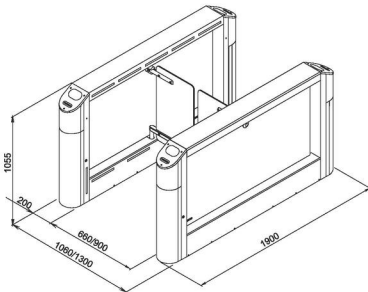

Характеристики

- Питание 12 В
- Мощность 72 Вт крайний модуль
- Мощность 144 Вт центральный модуль
- 24 датчика
- Количество направлений прохода 2
- Пропускная способность в режиме однократного прохода 30 чел/мин
- Пропускная способность в режиме свободного прохода 60 чел/мин
- Рабочий температурный диапазон от +1°C до +40°C
- Средняя наработка на отказ не менее 1 500 000 проходов
- Ширина формируемого прохода 660 мм и 900 мм
- Срок службы турникета 8 лет

Дополнительные опции

- встроенный картоприемник
- контроллер
- сканер штрих-кода
- считыватели
- монетоприемники
- браслетоприемники
- биометрический считыватель
- ЖК дисплей
- калитка
- ограждение
- источник бесперебойного питания или блок питания



www.oxgard.com

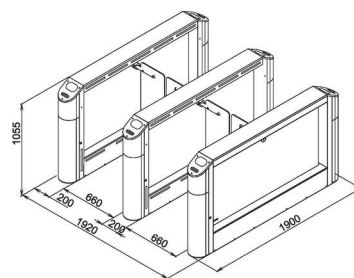
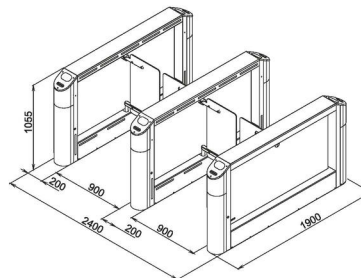

Praktika T-06

Модификации турникета

Praktika T-06 SM-660	крайний модуль турникета на 660
Praktika T-06 SM-900	крайний модуль турникета на 900
Praktika T-06-SMK-660	крайний модуль турникета с картоприемником на 660
Praktika T-06-SMK-900	крайний модуль турникета с картоприемником на 900
Praktika T-06-CM-660	центральный модуль турникета на 660
Praktika T-06-CM-900	центральный модуль турникета на 900
Praktika T-06-CMK-660	центральный модуль турникета с картоприемником на 660
Praktika T-06-CMK-900	центральный модуль турникета с картоприемником на 900
Praktika T-06-GCM-660/900	гибрид центрального модуля турникета на 660/900
Praktika T-06-GCM-660/900	гибрид центрального модуля турникета с картоприемником на 660/900

Модули для электронных проходных

Praktika PT-06 SM-660	крайний модуль турникета на 660
Praktika PT-06 SM-900	крайний модуль турникета на 900
Praktika PT-06-SMK-660	крайний модуль турникета с картоприемником на 660
Praktika PT-06-SMK-900	крайний модуль турникета с картоприемником на 900
Praktika PT-06-CM-660	центральный модуль турникета на 660
Praktika PT-06-CM-900	центральный модуль турникета на 900
Praktika PT-06-CMK-660	центральный модуль турникета с картоприемником на 660
Praktika PT-06-CMK-900	центральный модуль турникета с картоприемником на 900
Praktika PT-06-GCM-660/900	гибрид центрального модуля турникета на 900/660
Praktika PT-06-GCM-660/900	гибрид центрального модуля турникета с картоприемником на 660/900

Praktika T-06-SMK-660 крайний модуль турникета с картоприемником на 660



Praktika T-06-SM-900 крайний модуль турникета на 900



Praktika T-06-CM-660 центральный модуль турникета на 660



Praktika T-06-GCM-660/900 гибридный центральный модуль турникета с картоприемником на 660/900



Praktika T-06-CM-900 центральный модуль турникета на 900



Турникет полноростовой Praktika T-10

Описание

- электромеханический турникет со встроенным электронным управлением
- корпус и планки из окрашенной стали
- пульт дистанционного управления
- подсветка прохода
- надежные крепления
- индикация прохода
- механизм располагается в крыше турникета
- легкий доступ к механизму турникета
- свободный проход в случае отключения питания
- безопасное использование турникета
- интеграция с любым СКУД по сухим контактам

Характеристики

- Питание 220В
- Мощность 110 Вт
- Количество направлений прохода 2
- Пропускная способность в режиме однократного прохода 30 чел/мин
- Пропускная способность в режиме свободного прохода 60 чел/мин
- Степень защиты IP 54
- Рабочий температурный диапазон от -40°С до +50°С
- Ширина зоны прохода 670мм

Дополнительные опции

- полноростовая калитка
- полноростовое ограждение
- контроллер
- сканер штрих-кода
- считыватели
- источник бесперебойного питания

Электронные проходные

Praktika PT-10 электронная проходная
Praktika PT-10-M электронная проходная

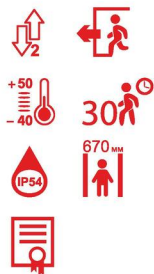

Турникет полноростовой Praktika T-10-M

Описание

- моторизованный турникет со встроенным электронным управлением
- корпус и планки из окрашенной стали
- пульт дистанционного управления
- подсветка прохода
- надежные крепления
- индикация прохода
- механизм располагается в крыше турникета
- легкий доступ к механизму турникета
- свободный проход в случае отключения питания
- безопасное использование турникета
- интеграция с любым СКУД по сухим контактам

Характеристики

- Питание 220В
- Мощность 110 Вт
- Количество направлений прохода 2
- Пропускная способность в режиме однократного прохода 30 чел/мин
- Пропускная способность в режиме свободного прохода 60 чел/мин
- Степень защиты IP 54
- Рабочий температурный диапазон от -40°С до +50°С
- Ширина зоны прохода 670мм

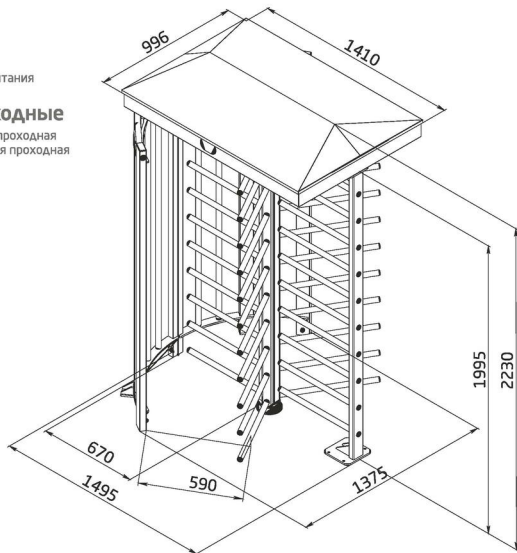

Монтажная схема установки турникетов Praktika T-10

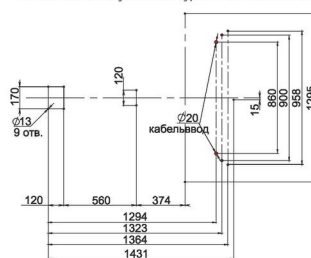

Турникет полноростовой Praktika T-10-N

Описание

- электромеханический турникет со встроенным электронным управлением
- корпус и планки из нержавеющей стали
- пульт дистанционного управления
- подсветка прохода
- надежные крепления
- индикация прохода
- механизм располагается в крыше турникета
- легкий доступ к механизму турникета
- свободный проход в случае отключения питания
- безопасное использование турникета
- интеграция с любым СКУД по сухим контактам

Характеристики

- Питание 220В
- Мощность 110 Вт
- Количество направлений прохода 2
- Пропускная способность в режиме однократного прохода 30 чел/мин
- Пропускная способность в режиме свободного прохода 60 чел/мин
- Степень защиты IP 54
- Рабочий температурный диапазон от -40°С до +50°С
- Ширина зоны прохода 670мм

Дополнительные опции

- полноростовая калитка
- полноростовое ограждение
- контроллер
- сканер штрих-кода
- считыватели
- источник бесперебойного питания

Электронные проходные

Praktika PT-10-N электронная проходная
Praktika PT-10-MH электронная проходная

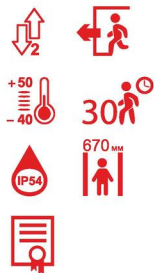

Турникет полноростовой Praktika T-10-MH

Описание

- моторизованный турникет со встроенным электронным управлением
- корпус и планки из нержавеющей стали
- пульт дистанционного управления
- подсветка прохода
- надежные крепления
- индикация прохода
- механизм располагается в крыше турникета
- легкий доступ к механизму турникета
- свободный проход в случае отключения питания
- безопасное использование турникета
- интеграция с любым СКУД по сухим контактам

Характеристики

- Питание 220В
- Мощность 110 Вт
- Количество направлений прохода 2
- Пропускная способность в режиме однократного прохода 30 чел/мин
- Пропускная способность в режиме свободного прохода 60 чел/мин
- Степень защиты IP 54
- Рабочий температурный диапазон от -40°С до +50°С
- Ширина зоны прохода 670мм

Основание стойки ограждения T-10

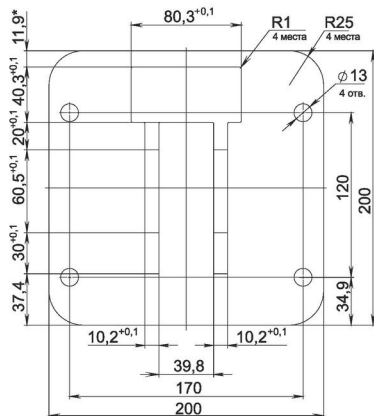

www.oxgard.com

Турникет Praktika T-10H
завод Hyundai Motors, Mošnov, Чехия



Турникет Praktika T-10H
государственный музей-заповедник «Гатчина», г. СПб



Турникет полноростовой Praktika T-10-G

Описание

- электромеханический турникет со встроенным электронным управлением
- корпус из окрашенной стали, планки из нержавеющей стали
- пульт дистанционного управления
- подсветка прохода
- надежные крепления
- индикация прохода
- механизм располагается в крыше турникета
- легкий доступ к механизму турникета
- свободный проход в случае отключения питания
- безопасное использование турникета
- интеграция с любым СКУД по сухим контактам

Характеристики

- Питание 220В
- Мощность 110 Вт
- Количество направлений прохода 2
- Пропускная способность в режиме однократного прохода 30 чел/мин
- Пропускная способность в режиме свободного прохода 60 чел/мин
- Степень защиты IP 54
- Рабочий температурный диапазон от -40°C до +50°C
- Ширина зоны прохода 670мм

Дополнительные опции

- полноростовая калитка
- полноростовое ограждение
- контроллер
- сканер штрих-кода
- считыватели
- источник бесперебойного питания

Электронные проходные

Praktika PT-10-G электронная проходная
Praktika PT-10-MG электронная проходная

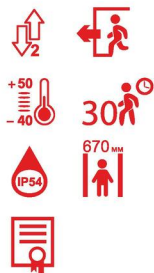

Турникет полноростовой Praktika T-10-GM

Описание

- моторизованный турникет со встроенным электронным управлением
- корпус из окрашенной стали, планки из нержавеющей стали
- пульт дистанционного управления
- подсветка прохода
- надежные крепления
- индикация прохода
- механизм располагается в крыше турникета
- легкий доступ к механизму турникета
- свободный проход в случае отключения питания
- безопасное использование турникета
- интеграция с любым СКУД по сухим контактам

Характеристики

- Питание 220В
- Мощность 110 Вт
- Количество направлений прохода 2
- Пропускная способность в режиме однократного прохода 30 чел/мин
- Пропускная способность в режиме свободного прохода 60 чел/мин
- Степень защиты IP 54
- Рабочий температурный диапазон от -40°C до +50°C
- Ширина зоны прохода 670мм

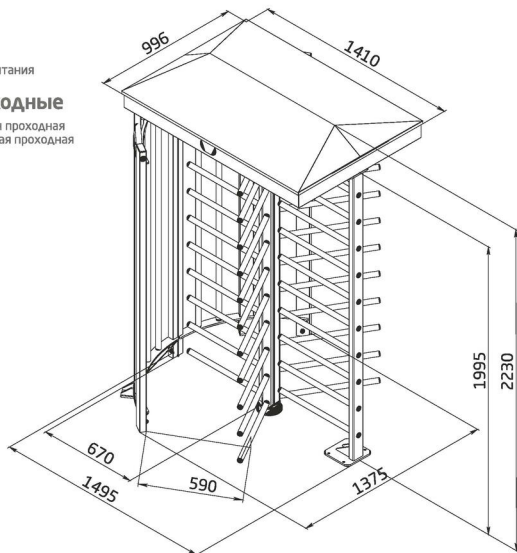

Турникет полноростовой Praktika T-10 Double Pass Описание

- двоянный электромеханический турникет со встроенным электронным управлением
- корпус и планки из окрашенной стали
- 2 пульта дистанционного управления
- подсветка каждого из двух проходов
- надежные крепления
- индикация прохода
- управление режимами работы турникета осуществляется независимо для каждого направления каждого из двух проходов турникета
- механизм располагается в крыше турникета
- легкий доступ к механизму турникета
- свободный проход, в случае отключения питания
- безопасное использование турникета
- интеграция с любым СКУД по сухим контактам

Характеристики

- Питание 220 В
- Мощность 220 Вт
- 2 направления прохода
- Пропускная способность в режиме однократного прохода 30 чел/мин
- Пропускная способность в режиме свободного прохода 60 чел/мин
- Степень защиты IP 54
- Рабочий температурный диапазон от -40°С до +50°С
- Ширина зоны прохода 585мм

Дополнительные опции

- полноростовая калитка
- полноростовое ограждение
- контроллер
- сканер штрих-кода
- считыватели
- источник бесперебойного питания

Электронные проходные

Praktika PT-10 Double Pass электронная проходная
Praktika PT-10-M Double Pass электронная проходная

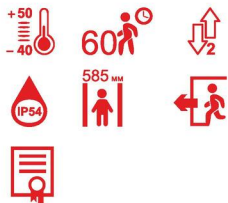

Турникет полноростовой Praktika T-10-M Double Pass Описание

- двоянный моторизованный турникет со встроенным электронным управлением
- корпус и планки из окрашенной стали
- 2 пульта дистанционного управления
- подсветка каждого из двух проходов
- надежные крепления
- индикация прохода
- управление режимами работы турникета осуществляется независимо для каждого направления каждого из двух проходов турникета
- механизм располагается в крыше турникета
- легкий доступ к механизму турникета
- свободный проход, в случае отключения питания
- безопасное использование турникета
- интеграция с любым СКУД по сухим контактам

Характеристики

- Питание 220 В
- Мощность 220 Вт
- 2 направления прохода
- Пропускная способность в режиме однократного прохода 30 чел/мин
- Пропускная способность в режиме свободного прохода 60 чел/мин
- Степень защиты IP 54
- Рабочий температурный диапазон от -40°С до +50°С
- Ширина зоны прохода 585мм

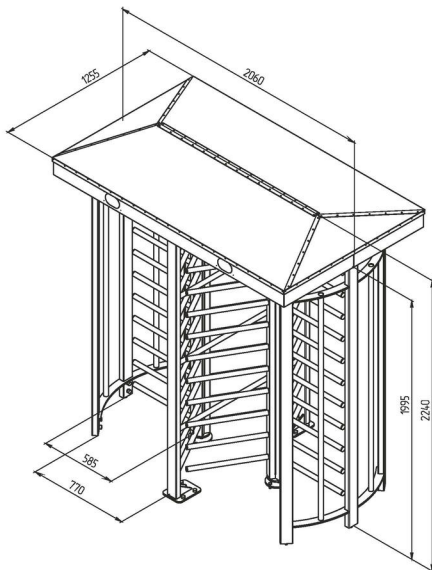

www.oxgard.com

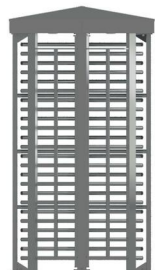

Турникет полноростовой Praktika T-10-G Double Pass

Описание

- двоянный электромеханический турникет со встроенным электронным управлением
- корпус из окрашенной стали, планки из нержавеющей стали
- 2 пульта дистанционного управления подсветка каждого из двух проходов
- надежные крепления
- индикация прохода
- управление режимами работы турникета осуществляется независимо для каждого направления каждого из двух проходов турникета
- механизм располагается в крыше турникета
- легкий доступ к механизму турникета
- свободный проход в случае отключения питания
- безопасное использование турникета
- интеграция с любым СКУД по сухим контактам

Характеристики

- Питание 220 В
- Мощность 220 Вт
- 2 направления прохода
- Пропускная способность в режиме однократного прохода 30 чел/мин
- Пропускная способность в режиме свободного прохода 60 чел/мин
- Степень защиты IP 54
- Рабочий температурный диапазон от -40°C до +50°C
- Ширина зоны прохода 585мм

Дополнительные опции

- полноростовая калитка
- полноростовое ограждение
- контроллер
- сканер штрих-кода
- считыватели
- источник бесперебойного питания

Электронные проходные

Praktika PT-10-G Double Pass электронная проходная
Praktika PT-10-GM Double Pass электронная проходная

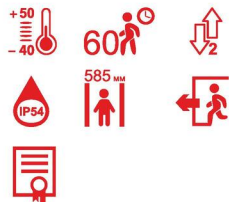

Турникет полноростовой Praktika T-10-GM Double Pass

Описание

- двоянный моторизованный турникет со встроенным электронным управлением
- Корпус из окрашенной стали, планки из нержавеющей стали
- 2 пульта дистанционного управления подсветка каждого из двух проходов
- надежные крепления
- индикация прохода
- управление режимами работы турникета осуществляется независимо для каждого направления каждого из двух проходов турникета
- механизм располагается в крыше турникета
- легкий доступ к механизму турникета
- свободный проход в случае отключения питания
- безопасное использование турникета
- интеграция с любым СКУД по сухим контактам

Характеристики

- Питание 220 В
- Мощность 220 Вт
- 2 направления прохода
- Пропускная способность в режиме однократного прохода 30 чел/мин
- Пропускная способность в режиме свободного прохода 60 чел/мин
- Степень защиты IP 54
- Рабочий температурный диапазон от -40°C до +50°C
- Ширина зоны прохода 585мм

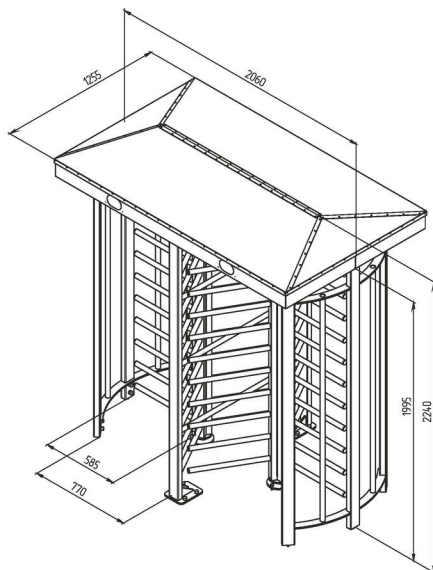

www.oxgard.com

Монтажная схема установки турникетов Praktika T-10 Double Pass

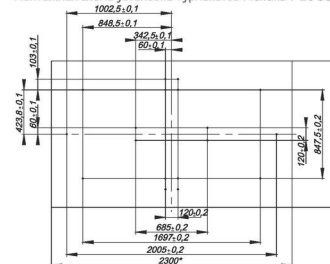

Турикет полноростовой Praktika T-10-H Double Pass Описание

- двоянный электромеханический турикет со встроенным электронным управлением
- корпус и панели из нержавеющей стали
- 2 пульта дистанционного управления
- подсветка каждого из двух проходов
- надежные крепления
- индикация прохода
- управление режимами работы турикета осуществляется независимо для каждого направления каждого из двух проходов турикета
- механизм располагается в крыше турикета
- легкий доступ к механизму турикета
- свободный проход, в случае отключения питания
- безопасное использование турикета
- интеграция с любым СКУД по сухим контактам

Характеристики

- Питание 220 В
- Мощность 220 Вт
- 2 направления прохода
- Пропускная способность в режиме однократного прохода 30 чел/мин
- Пропускная способность в режиме свободного прохода 60 чел/мин
- Степень защиты IP 54
- Рабочий температурный диапазон от -40°C до +50°C
- Ширина зоны прохода 585 мм

Дополнительные опции

- полноростовая калитка
- полноростовое ограждение
- контроллер
- сканер штрих-кода
- считыватели
- источник бесперебойного питания

Электронные проходные

Praktika PT-10-H Double Pass электронная проходная
Praktika PT-10-MH Double Pass электронная проходная

Турикет полноростовой Praktika T-10-MH Double Pass Описание

- двоянный моторизованный турикет со встроенным электронным управлением
- корпус и панели из нержавеющей стали
- 2 пульта дистанционного управления
- подсветка каждого из двух проходов
- надежные крепления
- индикация прохода
- управление режимами работы турикета осуществляется независимо для каждого направления каждого из двух проходов турикета
- механизм располагается в крыше турикета
- легкий доступ к механизму турикета
- свободный проход, в случае отключения питания
- безопасное использование турикета
- интеграция с любым СКУД по сухим контактам

Характеристики

- Питание 220 В
- Мощность 220 Вт
- 2 направления прохода
- Пропускная способность в режиме однократного прохода 30 чел/мин
- Пропускная способность в режиме свободного прохода 60 чел/мин
- Степень защиты IP 54
- Рабочий температурный диапазон от -40°C до +50°C
- Ширина зоны прохода 585 мм



www.oxgard.com

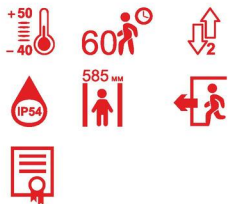
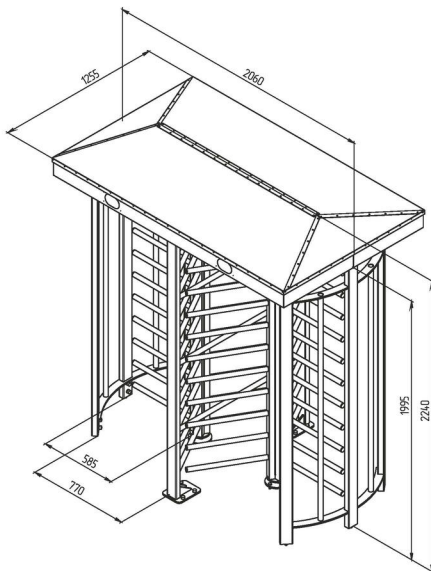

T-10-H Double Pass
завод Hyundai Motors, Mošnov, Чехия



T-10-H Double Pass
завод Hyundai Motors, Mošnov, Чехия



Картоприемник Quick Line K-02

Описание

- устройство для чтения карт доступа
- корпус из нержавеющей стали
- индикация прохода
- вместительный контейнер для карт
- простой монтаж
- скрытое крепление к полу
- отверстие под разную толщину карт
- простой способ извлечения карт
- легкий доступ к механизму и извлечению карт
- звуковая индикация
- безопасное использование
- интеграция с любым СКУД по сухим контактам
- габариты позволяют установить любое дополнительное оборудование в корпус картоприемника

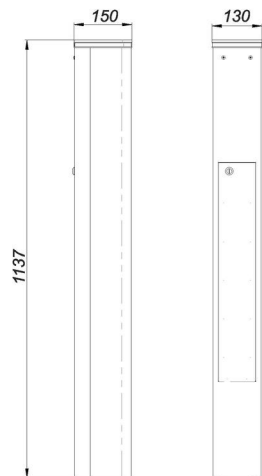

Характеристики

- Питание 12 В
- Вместимость 150 карт
- Рабочий температурный диапазон от +1°C до +40°C
- Средняя наработка на отказ не менее 1 500 000 проходов
- Срок службы турникета 8 лет

Дополнительные опции

- калитка
- турникет
- ограждение



Quick Line QL-04

Описание

- моторизованный створчатый турникет со встроенным электронным управлением
- корпус из нержавеющей стали
- крышка из закаленного стекла
- светодиодная подсветка
- индикация прохода
- стекла в комплекте
- пульт дистанционного управления в комплекте
- простой монтаж
- надежные крепления
- автоматическая система «кантипаники»
- механическая разблокировка створок
- позволяет сформировать два и более проходов или организовать распределение потоков
- картоприемник на 50 карт (опция)
- легкий доступ к механизму
- безопасное использование турникета
- интеграция с любым СКУД по сухим контактам

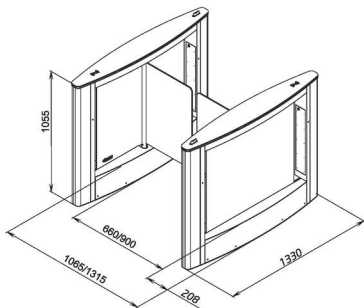

Характеристики

- Питание 12 В
- Мощность 120 Вт крайний модуль
- Мощность 240 Вт центральный модуль
- Количество направлений прохода 2
- Пропускная способность в режиме однократного прохода 30 чел/мин
- Пропускная способность в режиме свободного прохода 60 чел/мин
- Рабочий температурный диапазон от +1°C до +40°C
- Средняя наработка на отказ не менее 1 500 000 проходов
- Ширина формируемого прохода 660 мм и 900 мм
- Срок службы турникета 8 лет

Дополнительные опции

- встроенный картоприемник
- контроллер
- сканер штрих-кода
- считыватели
- калитка
- ограждение
- источник бесперебойного питания или блок питания
- цвет стекла по выбору заказчика

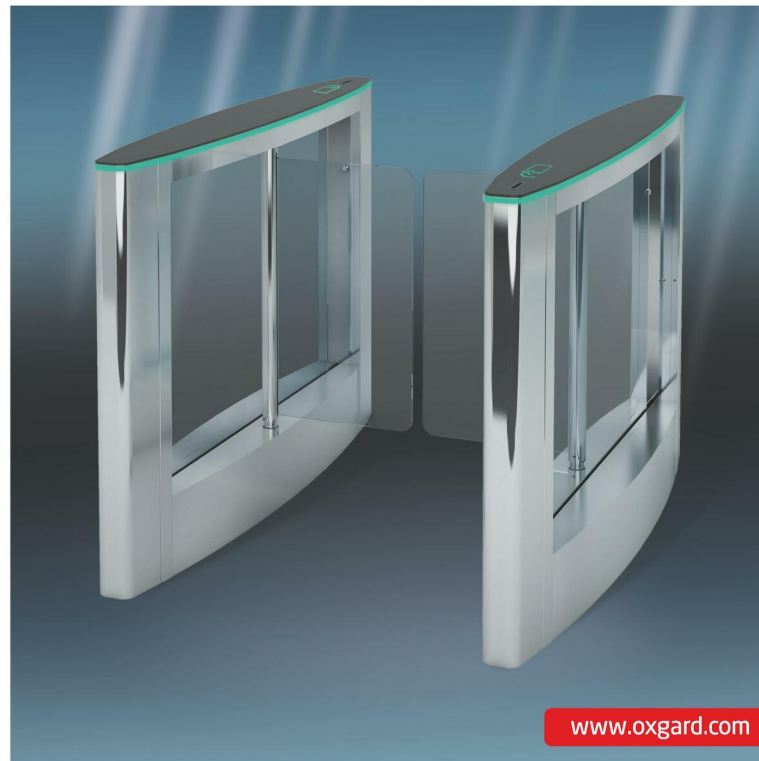

www.oxgard.com

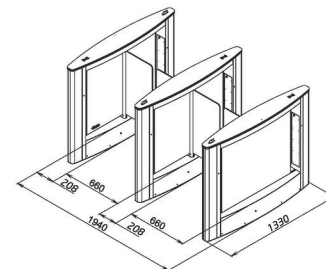
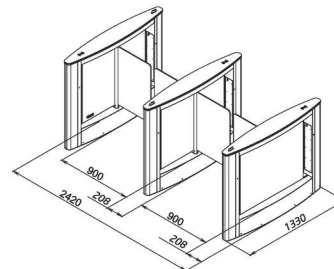
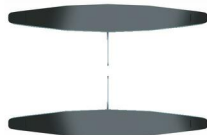

QL-04**Модификация турникета**

QL-04-SM-660	крайний модуль турникета на 660
QL-04-SM-900	крайний модуль турникета на 900
QL-04-SMK-660	крайний модуль турникета с картоприемником на 660
QL-04-SMK-900	крайний модуль турникета с картоприемником на 900
QL-04-CM-660	центральный модуль турникета на 660
QL-04-CM-900	центральный модуль турникета на 900
QL-04-CMK-660	центральный модуль турникета с картоприемником на 660
QL-04-CMK-900	центральный модуль турникета с картоприемником на 900
QL-04-GCM-660/900	гибрид центрального модуля турникета на 660/900
QL-04-GCMK-660/900	гибрид центрального модуля турникета с картоприемником на 660/900

Модули для электронных проходных

PQL-04-SM-660	крайний модуль турникета на 660
PQL-04-SM-900	крайний модуль турникета на 900
PQL-04-SMK-660	крайний модуль турникета с картоприемником на 660
PQL-04-SMK-900	крайний модуль турникета с картоприемником на 900
PQL-04-CM-660	центральный модуль турникета на 660
PQL-04-CM-900	центральный модуль турникета на 900
PQL-04-CMK-660	центральный модуль турникета с картоприемником на 660
PQL-04-CMK-900	центральный модуль турникета с картоприемником на 900
PQL-04-GCM-660/900	гибрид центрального модуля турникета на 660/900
PQL-04-GCMK-660/900	гибрид центрального модуля турникета с картоприемником на 660/900

QL-04-CM-660 центральный модуль турникета на 660

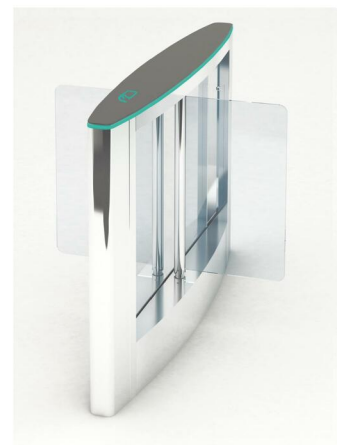

QL-04-CM-900 центральный модуль турникета на 900

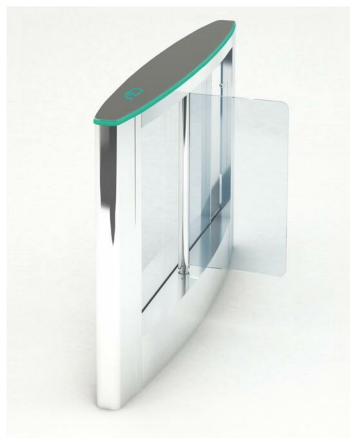
QL-04-SM-660
крайний модуль турникета на 660QL-04-SMK-900
крайний модуль турникета с картоприемником на 900

QL-04-GCMK-660/900 гибридный центральный модуль турникета с картоприемником на 660/900



Quick Line QL-05

Описание

- моторизованный створчатый турникет со встроенным электронным управлением
- корпус из нержавеющей стали
- крышки из закаленного стекла
- светодиодная подсветка
- индикация прохода
- стекла в комплекте
- пульт дистанционного управления в комплекте
- простой монтаж
- надежные крепления
- автоматическая система «антипаники»
- механическая разблокировка створок
- позволяет сформировать два и более проходов или организовать распределение потоков
- картоприемник на 50 карт (опция)
- легкий доступ к механизму
- безопасное использование турникета
- интеграция с любым СКУД по сухим контактам

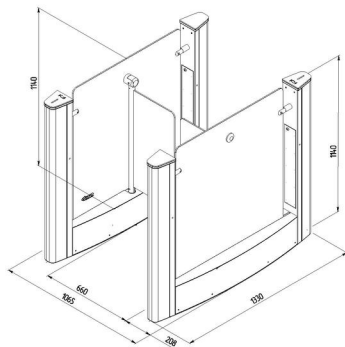

Характеристики

- Питание 12 В
- Мощность 120 Вт крайний модуль
- Мощность 240 Вт центральный модуль
- Количество направлений прохода 2
- Пропускная способность в режиме однократного прохода 30 чел/мин
- Пропускная способность в режиме свободного прохода 60 чел/мин
- Рабочий температурный диапазон от +1°C до +40°C
- Средняя наработка на отказ не менее 1 500 000 проходов
- Ширина формируемого прохода 660 мм и 900 мм
- Срок службы турникета 8 лет

Дополнительные опции

- встроенный картоприемник
- контроллер
- сканер штрих-кода
- считыватели
- клавиша
- ограждение
- источник бесперебойного питания или блок питания
- цвет и размер стекла по выбору заказчика



www.oxgard.com

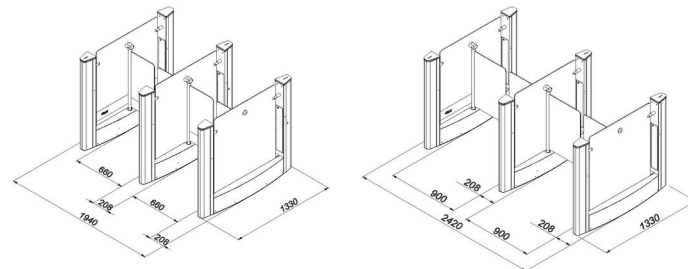

QL-05**Модификация турникета**

QL-05-SM-660	крайний модуль турникета на 660
QL-05-SMK-660	крайний модуль турникета с картоприемником на 660
QL-05-CM-660	центральный модуль турникета на 660
QL-05-CMK-660	центральный модуль турникета с картоприемником на 660
QL-05-SM-900	крайний модуль турникета на 900
QL-05-SMK-900	крайний модуль турникета с картоприемником на 900
QL-05-CM-900	центральный модуль турникета на 900
QL-05-CMK-900	центральный модуль турникета с картоприемником на 900
QL-05-GCM-660/900	гибрид центрального модуля турникета с картоприемником на 660/900
QL-05-GCM-660/900	гибрид центрального модуля турникета с картоприемником на 660/900
QL-05-SMT-660	крайний модуль турникета на 660 с высокими створками на 1800
QL-05-SMTK-660	крайний модуль турникета на 660 с высокими створками на 1800 и картоприемником
QL-05-CMT-660	центральный модуль турникета на 660 с высокими створками на 1800
QL-05-CMTK-660	центральный модуль турникета на 660 с высокими створками на 1800 и картоприемником

Модули для электронных проходных

PQL-05-SM-660	крайний модуль турникета на 660
PQL-05-SMK-660	крайний модуль турникета с картоприемником на 660
PQL-05-CM-660	центральный модуль турникета на 660
PQL-05-CMK-660	центральный модуль турникета с картоприемником на 660
PQL-05-SM-900	крайний модуль турникета на 900
PQL-05-SMK-900	крайний модуль турникета с картоприемником на 900
PQL-05-CM-900	центральный модуль турникета на 900
PQL-05-CMK-900	центральный модуль турникета с картоприемником на 900
PQL-05-GCM-660/900	гибрид центрального модуля турникета с картоприемником на 660/900
PQL-05-GCM-660/900	гибрид центрального модуля турникета с картоприемником на 660/900
PQL-05-SMT-660	крайний модуль турникета на 660 с высокими створками на 1800
PQL-05-SMTK-660	крайний модуль турникета на 660 с высокими створками на 1800 и картоприемником
PQL-05-CMT-660	центральный модуль турникета на 660 с высокими створками на 1800
PQL-05-CMTK-660	центральный модуль турникета на 660 с высокими створками на 1800 и картоприемником

QL-05-SMTK-660
крайний модуль турникета на 660
с высокими створками на 1800



QL-05-SM-660
крайний модуль турникета
с картоприемником на 660



QL-05-SMK-900
крайний модуль турникета
с картоприемником на 900



QL-05-CM-660
центральный модуль турникета на 660

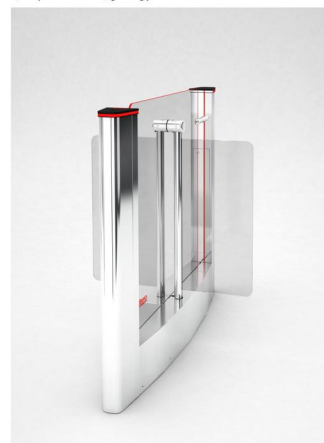

QL-05-CM-900
центральный модуль турникета на 900



QL-05-GCM-660/900
гибрид центрального модуля турникета
с картоприемником на 660/900



QL-05-CMTK-660
центральный модуль турникета на 660
с высокими створками на 1800 и картоприемником



Турникет полноростовой QL-10

Описание

- электромеханический турникет со встроенным электронным управлением
- корпус и планки из окрашенной стали
- пульт дистанционного управления
- подсветка прохода
- надежные крепления
- индикация прохода
- механизм располагается в крыше турникета
- легкий доступ к механизму турникета
- свободный проход в случае отключения питания
- безопасное использование турникета
- интеграция с любым СКУД по сухим контактам

Характеристики

- Питание 220В
- Мощность 110 Вт
- Количество направлений прохода 2
- Пропускная способность в режиме однократного прохода 30 чел/мин
- Пропускная способность в режиме свободного прохода 60 чел/мин
- Степень защиты IP 54
- Рабочий температурный диапазон от -40°C до +50°C
- Ширина зоны прохода 570мм

Дополнительные опции

- полноростовая калитка
- полноростовое ограждение
- контроллер
- сканер Штрих-кода
- считыватели
- источник бесперебойного питания

Электронные проходные

- P-QL-10 - электронная проходная
- P-QL-10 - M электронная проходная

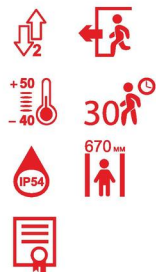

Турникет полноростовой QL-10-M

Описание

- моторизованный турникет со встроенным электронным управлением
- корпус и планки из окрашенной стали
- пульт дистанционного управления
- подсветка прохода
- надежные крепления
- индикация прохода
- механизм располагается в крыше турникета
- легкий доступ к механизму турникета
- свободный проход в случае отключения питания
- безопасное использование турникета
- интеграция с любым СКУД по сухим контактам

Характеристики

- Питание 220В
- Мощность 110 Вт
- Количество направлений прохода 2
- Пропускная способность в режиме однократного прохода 30 чел/мин
- Пропускная способность в режиме свободного прохода 60 чел/мин
- Степень защиты IP 54
- Рабочий температурный диапазон от -40°C до +50°C
- Ширина зоны прохода 570мм

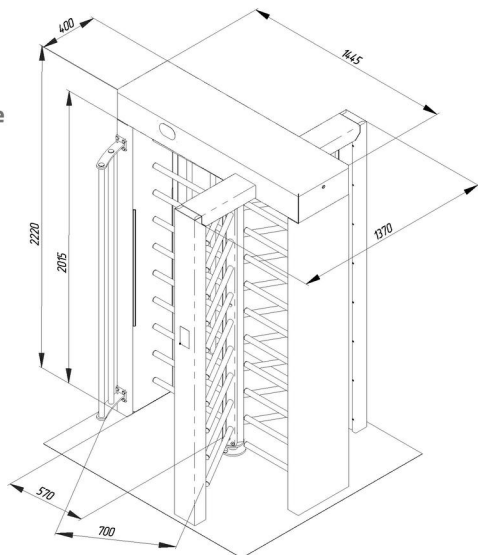

www.oxgard.com

Монтажная схема установки QL-10

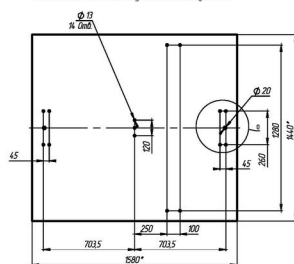

Турникет полноростовой QL-10-N Описание

- электромеханический турникет со встроенным электронным управлением
- корпус и планки из нержавеющей стали
- пульт дистанционного управления
- подсветка прохода
- надежные крепления
- индикация прохода
- механизм располагается в крыше турникета
- легкий доступ к механизму турникета
- свободный проход в случае отключения питания
- безопасное использование турникета
- интеграция с любым СКУД по сухим контактам

Характеристики

- Питание 220В
- Мощность 110 Вт
- Количество направлений прохода 2
- Пропускная способность в режиме однократного прохода 30 чел/мин
- Пропускная способность в режиме свободного прохода 60 чел/мин
- Степень защиты IP 54
- Рабочий температурный диапазон от -40°С до +50°С
- Ширина зоны прохода 570мм

Дополнительные опции

- полноростовая калитка
- полноростовое ограждение
- контроллер
- сканер штрих-кода
- считыватели
- источник бесперебойного питания

Электронные проходные

- QL-10 - N электронная проходная
- QL-10 - NM электронная проходная

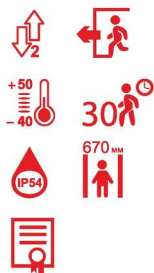

Турникет полноростовой QL-10-NM Описание

- моторизованный турникет со встроенным электронным управлением
- корпус и планки из нержавеющей стали
- пульт дистанционного управления
- подсветка прохода
- надежные крепления
- индикация прохода
- механизм располагается в крыше турникета
- легкий доступ к механизму турникета
- свободный проход в случае отключения питания
- безопасное использование турникета
- интеграция с любым СКУД по сухим контактам

Характеристики

- Питание 220В
- Мощность 110 Вт
- Количество направлений прохода 2
- Пропускная способность в режиме однократного прохода 30 чел/мин
- Пропускная способность в режиме свободного прохода 60 чел/мин
- Степень защиты IP 54
- Рабочий температурный диапазон от -40°С до +50°С
- Ширина зоны прохода 570мм

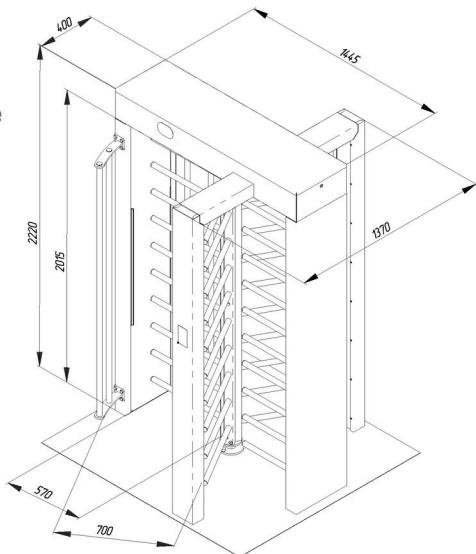

Турникет полноростовой QL-10-G

Описание

- электромеханический турникет со встроенным электронным управлением
- корпус из окрашенной стали, планки из нержавеющей стали
- пульт дистанционного управления
- подсветка прохода
- надежные крепления
- индикация прохода
- механизм располагается в крыше турникета
- легкий доступ к механизму турникета
- свободный проход в случае отключения питания
- безопасное использование турникета
- интеграция с любым СКУД по сухим контактам

Характеристики

- Питание 220В
- Мощность 110 Вт
- Количество направлений прохода 2
- Пропускная способность в режиме однократного прохода 30 чел/мин
- Пропускная способность в режиме свободного прохода 60 чел/мин
- Степень защиты IP 54
- Рабочий температурный диапазон от -40°C до +50°C
- Ширина зоны прохода 570мм

Дополнительные опции

- полноростовая калитка
- полноростовое ограждение
- контроллер
- сканер штрих-кода
- считыватели
- источник бесперебойного питания

Электронные проходные

- QL-10 - G электронная проходная
- QL-10 - GM электронная проходная

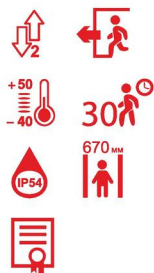

Турникет полноростовой QL-10-GM

Описание

- моторизованный турникет со встроенным электронным управлением
- корпус из окрашенной стали, планки из нержавеющей стали
- пульт дистанционного управления
- подсветка прохода
- надежные крепления
- индикация прохода
- механизм располагается в крыше турникета
- легкий доступ к механизму турникета
- свободный проход в случае отключения питания
- безопасное использование турникета
- интеграция с любым СКУД по сухим контактам

Характеристики

- Питание 220В
- Мощность 110 Вт
- Количество направлений прохода 2
- Пропускная способность в режиме однократного прохода 30 чел/мин
- Пропускная способность в режиме свободного прохода 60 чел/мин
- Степень защиты IP 54
- Рабочий температурный диапазон от -40°C до +50°C
- Ширина зоны прохода 570мм

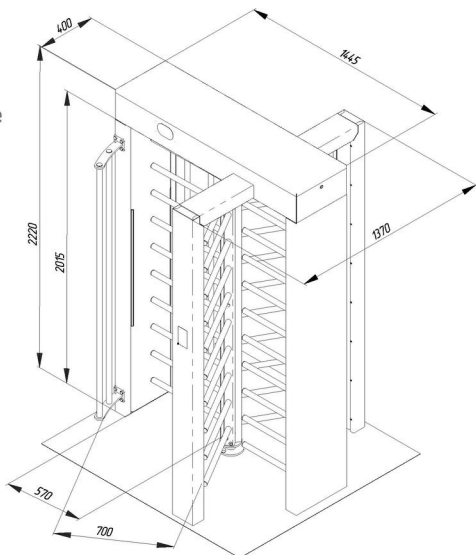

К-14 Калитка моторизованная

Описание

- моторизованная калитка со встроенным электронным управлением
- корпус из нержавеющей стали
- светодиодная подсветка
- надежные крепления
- пульт дистанционного управления
- стекла в комплекте
- индикация прохода
- свободный проход в случае отключения питания
- автоматическая система «антигланки»
- интеграция с любым СКУД по сухим контактам
- можно установить любое дополнительное оборудование

Характеристики

- Напряжение питания:
- Номинальное 24 В постоянного тока
- Рабочее 21.6-26.4 В постоянного тока
- Мощность: 120 Ватт
- Средний ток в режиме ожидания 1 А
- Средний ток в режиме прохода 3 А
- Максимальный ток потребления 5 А
- Пропускная способность 12 чел/мин
- Ширина створки: 600 мм; 800 мм; 1000 мм; 1200 мм
- Степень защиты 41
- Режим работы двунаправленный
- Диапазон температур от +1 до +40

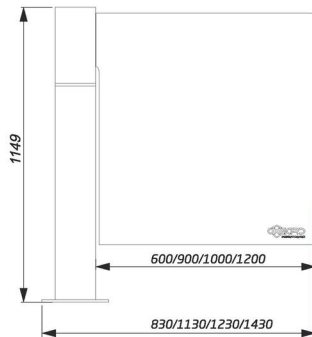

Дополнительные опции

- контроллер
- считыватель
- ограждение
- турникет
- источник бесперебойного питания или блок питания

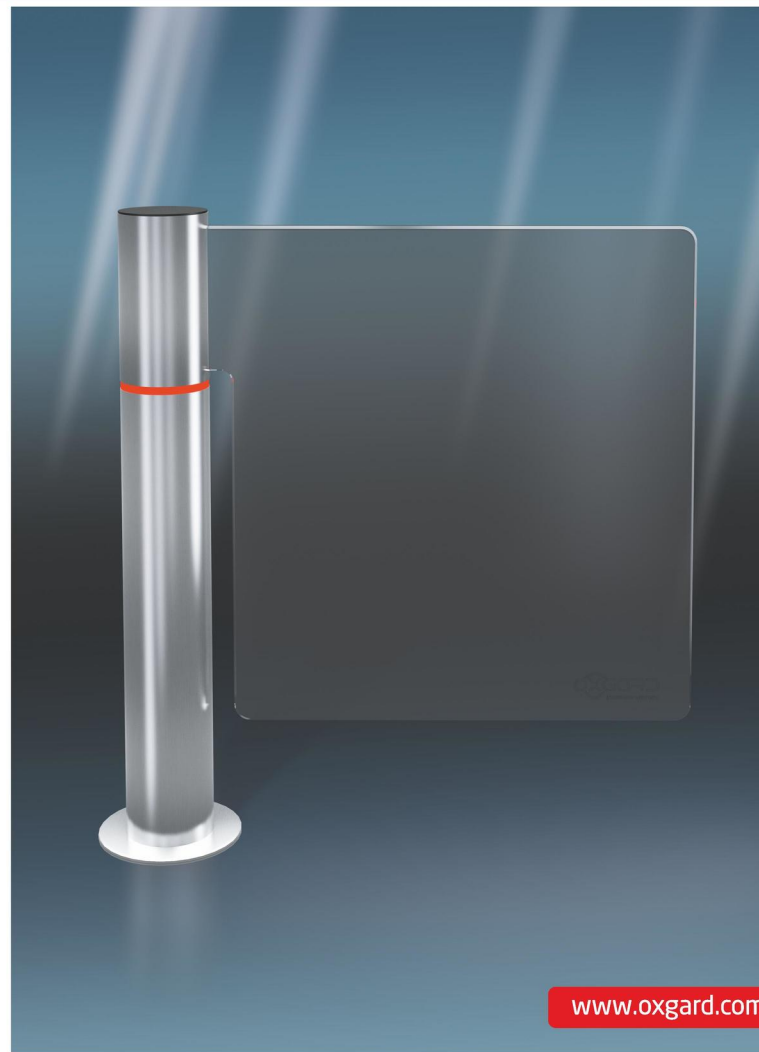

К-10 Калитка полноростовая из окрашенной стали

Характеристики

- Ширина прохода 1020
- Исполнение левое и правое
- Доводчик
- Замок

Артикул

- ВЗР 2340 - правая
- ВЗР 2340-1 - левая

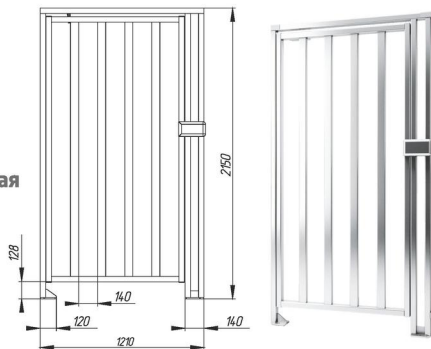

К-10-Н Калитка полноростовая из нержавеющей стали

Характеристики

- Ширина прохода 1020
- Исполнение левое и правое
- Доводчик
- Замок

Артикул

- ВЗР 2291 - правая
- ВЗР 2291-1 - левая

К-11 Калитка пружинная

Характеристики

- Ширина калитки: 625мм/825мм/1025мм/1225 мм
- Исполнение левое и правое
- преграждающая табличка
- нержавеющая сталь
- замок
- механизм возврата пружинного типа

Артикул

- ВЗР 1993 - левая 600
- ВЗР 1993-1 - правая 600
- ВЗР 1993-2 - левая 800
- ВЗР 1993-3 - правая 800
- ВЗР 1993-4 - левая 1000
- ВЗР 1993-5 - правая 1000
- ВЗР 1993-6 - левая 1200
- ВЗР 1993-7 - правая 1200

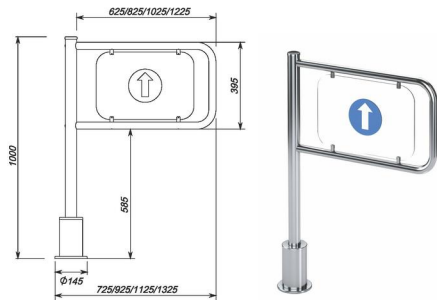

К-11-А Калитка пружинная уличная

Характеристики

- Ширина калитки: 625мм/825мм/1025мм/1225 мм
- Исполнение левое и правое
- преграждающая табличка
- нержавеющая сталь
- антикоррозийное покрытие узлов и деталей
- механизм возврата пружинного типа

Артикул

- ВЗР 1993-10 - левая 600
- ВЗР 1993-11 - правая 600
- ВЗР 1993-12 - левая 800
- ВЗР 1993-13 - правая 800
- ВЗР 1993-14 - левая 1000
- ВЗР 1993-15 - правая 1000
- ВЗР 1993-16 - левая 1200
- ВЗР 1993-17 - правая 1200

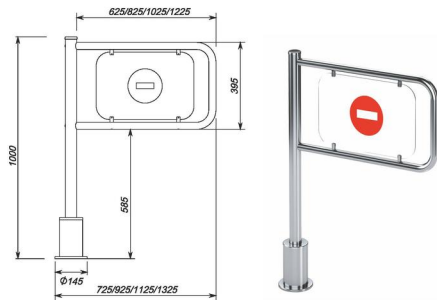

К-12 Калитка с магнитной разблокировкой

Характеристики

- Ширина калитки: 625мм/825мм/1025мм/1225 мм
- Магнитная доводка
- Нержавеющая сталь
- Магнитный ключ в комплекте

Артикул

- ВЗР 1978 - 600
- ВЗР 1978-1 - 800
- ВЗР 1978-2 - 1000
- ВЗР 1978-3 - 1200

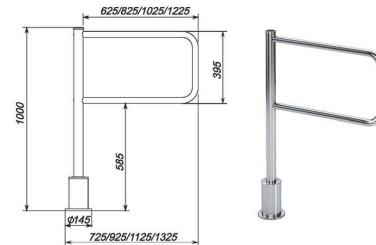

К-13 Калитка с электромагнитной разблокировкой

Характеристики

- Ширина калитки: 625мм/825мм/1025мм/1225 мм
- Магнитная доводка
- Нержавеющая сталь
- Магнитный ключ в комплекте

Артикул

- ВЗР 1998 - правая 600
- ВЗР 1998-1 - правая 800
- ВЗР 1998-2 - правая 1000
- ВЗР 1998-3 - правая 1200
- ВЗР 1998-10 - левая 600
- ВЗР 1998-11 - левая 800
- ВЗР 1998-12 - левая 1000
- ВЗР 1998-13 - левая 1200

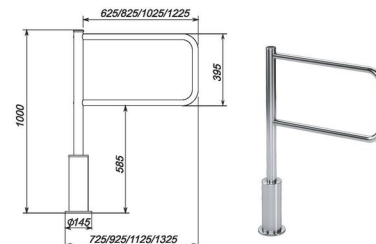

К-15 Калитка реверсивная

Характеристики

- Ширина калитки: 735мм/870мм/930мм/1017 мм
- Исполнение со стеклом
- преграждающая табличка
- нержавеющая сталь

Артикул

- ВЗР 2126-2 - 735
- ВЗР 2126 - 870
- ВЗР 2126-1 - 930
- ВЗР 2126-3 - 1017
- ВЗР 2376 - 735 со стеклом
- ВЗР 2376-1 - 870 со стеклом
- ВЗР 2376-2 - 930 со стеклом
- ВЗР 2376-3 - 1017 со стеклом

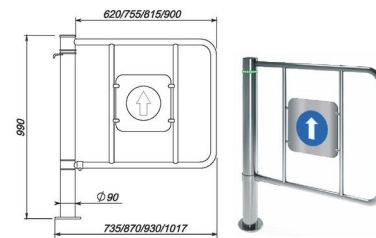

К-15-А Калитка реверсивная уличная

Характеристики

- Ширина калитки: 735мм/870мм/930мм/1017 мм
- Исполнение со стеклом
- преграждающая табличка
- нержавеющая сталь
- антикоррозийное покрытие узлов и деталей

Артикул

- ВЗР 2126-4 - 735
- ВЗР 2126-5 - 870
- ВЗР 2126-6 - 930
- ВЗР 2126-7 - 1017

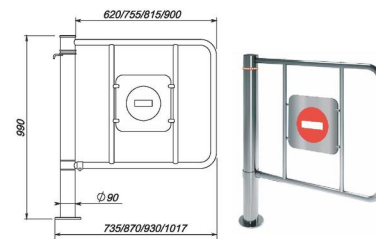

Ограждение со стеклом 500

500 мм

Артикул ВЗР 2377

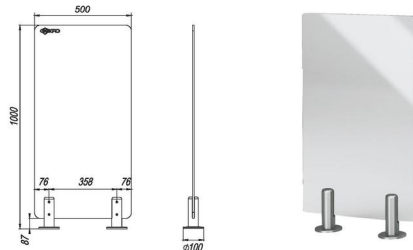
**Ограждение со стеклом 1000**

1000 мм

Артикул ВЗР 2377-01

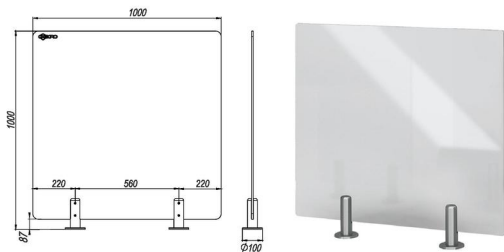
**Ограждение со стеклом 1500**

1500 мм

Артикул ВЗР 2377-02

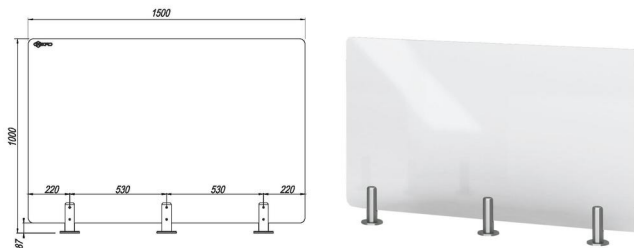
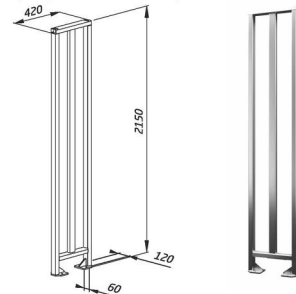
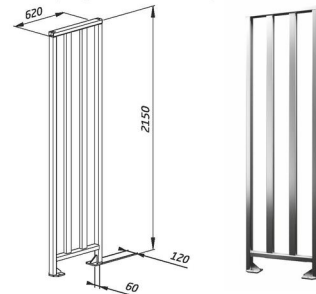
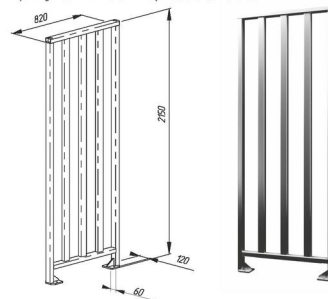
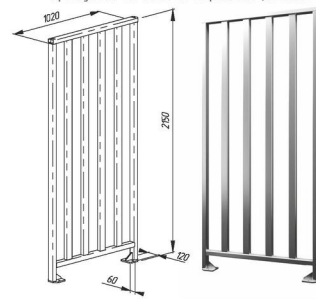
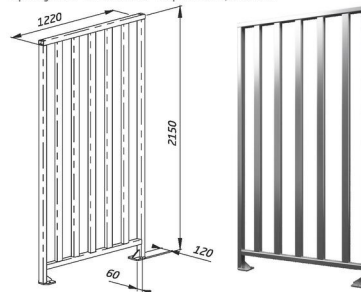
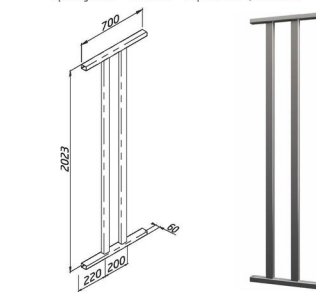
**Ограждение полноростовое**Артикул ВЗР 2342.01-04 - порошковая окраска
Артикул ВЗР 2443.01-04 - нержавеющая стальАртикул ВЗР 2342.01-03 - порошковая окраска
Артикул ВЗР 2443.01-03 - нержавеющая стальАртикул ВЗР 2342.01 - порошковая окраска
Артикул ВЗР 2443.01 - нержавеющая стальАртикул ВЗР 2342.01-01 - порошковая окраска
Артикул ВЗР 2443.01-01 - нержавеющая стальАртикул ВЗР 2342.01-02 - порошковая окраска
Артикул ВЗР 2443.01-02 - нержавеющая стальАртикул ВЗР 2342.02 - порошковая окраска
Артикул ВЗР 2443.02 - нержавеющая сталь

Стойка считывателя d32

d32

Артикул ВЗР 1957

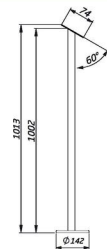
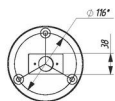
**Стойка ограждения базовая**

без отверстий

Артикул ВЗР 1702.02

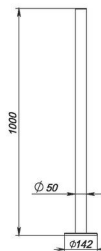
**Стойка ограждения
односторонняя**

односторонняя

Артикул ВЗР 1996.01

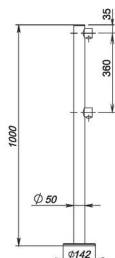
**Стойка ограждения
i-образная**

двусторонняя

Артикул ВЗР 1996.02

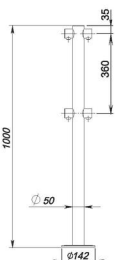
**Стойка ограждения
L-образная**

двусторонняя

Артикул ВЗР 1996.03

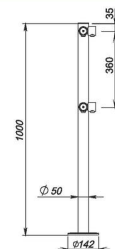
**Стойка ограждения
T-образная**

трехсторонняя

Артикул ВЗР 1996.04

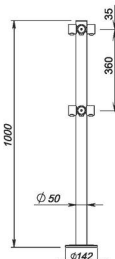
**Стойка ограждения
односторонняя с 2-я полупетлями**

под поворотную створку или секцию

Артикул ВЗР 1996.09.10

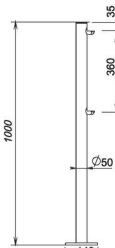
**Стойка ограждения
i-образная с 2-я полупетлями**2 полупетли под поворотные створку или секцию
2 муфты

Артикул ВЗР 1996.01-01

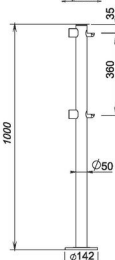

Стойка ограждения L-образная с 2-мя полупетлями

2 полупетли под поворотную створку или секцию
2 муфты (справа, слева)

Артикул ВЗР 1996.09.01 муфты справа
Артикул ВЗР 1996.09.11 муфты слева

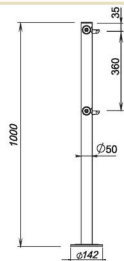
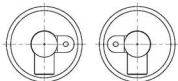

Стойка ограждения T-образная с 2-мя полупетлями

2 муфты справа, 2 муфты слева
2 полупетли под поворотные створку или секцию

Артикул ВЗР 1996.09.21

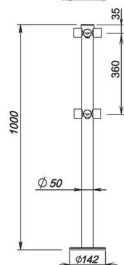

Стойка ограждения базовая с отверстием под фиксатор

Артикул ВЗР 1702.02-05

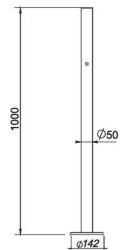

Стойка ограждения односторонняя с отверстием под фиксатор

2 муфты

Артикул ВЗР 1996.09.03-прямая
Артикул ВЗР 1996.09.12-слева
Артикул ВЗР 1996.09.22-справа

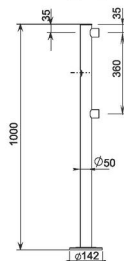
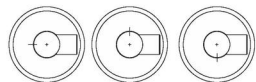

Стойка ограждения i-образная с отверстием под фиксатор

4 муфты

Артикул ВЗР 1996.09.42

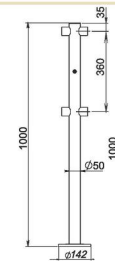

Стойка ограждения L-образная с отверстием под фиксатор

2 муфты (слева, справа)

Артикул ВЗР 1996.09.52 - 2 муфты слева
Артикул ВЗР 1996.09.62 - 2 муфты справа

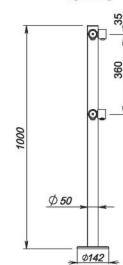
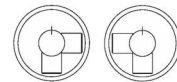

Стойка ограждения T-образная с отверстием под фиксатор

6 муфт

Артикул ВЗР 1996.09.32

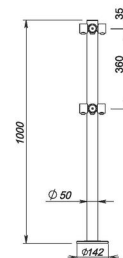

Гнездо для съемного ограждения

Артикул ВЗР 1702 - P.01.02

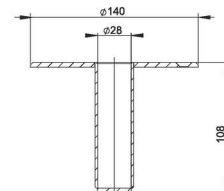

Стойка ограждения съёмная базовая

базовая с гнездом

Артикул ВЗР 1996Р05

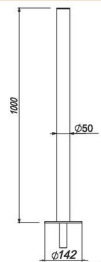

Стойка ограждения съёмная односторонняя

односторонняя с гнездом

Артикул ВЗР 1996Р01

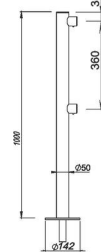

Стойка ограждения съёмная i-образная

двусторонняя i-образная с гнездом

Артикул ВЗР 1996Р02

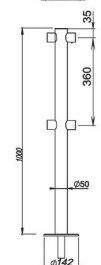

Стойка ограждения съёмная L-образная

двусторонняя 4 муфты с гнездом

Артикул ВЗР 1996Р03

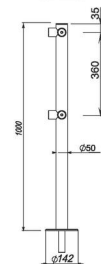

Стойка ограждения съёмная T-образная

6 муфт с гнездом

Артикул ВЗР 1996Р04

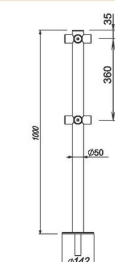

Стойка ограждения съёмная односторонняя с 2-мя полупетлями

2 полупетли под поворотную створку или секцию

Артикул ВЗР 1996Р.20

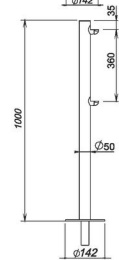

Стойка ограждения съёмная i-образная с 2-мя полупетлями

базовая с гнездом

Артикул ВЗР 1996Р.20-01

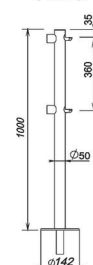

Стойка ограждения съёмная L-образная с 2-мя полупетлями

2 полупетли полупетлями под поворотную створку или секцию и 2 муфты

Артикул ВЗР 1996Р.20-02 - 2 муфты слева.

Артикул ВЗР 1996Р.20-03 - 2 муфты справа.

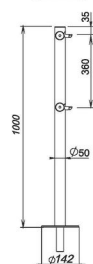
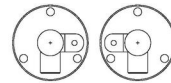

Стойка ограждения съёмная Т-образная с 2-мя полупетлями

с 2-мя полупетлями под поворотную створку или секцию
по 2 муфты слева и справа

Артикул ВЗР 1996Р.20-04

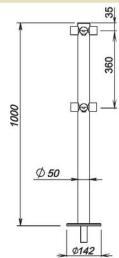

Стойка ограждения съёмная базовая с отверстием под фиксатор

базовая с гнездом и с отверстием под фиксатор

Артикул ВЗР 1996Р.21

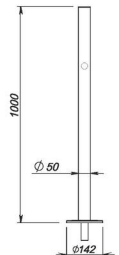

Стойка ограждения съёмная односторонняя с отверстием под фиксатор

односторонняя, 2 муфты и отверстие

Артикул ВЗР 1996Р.21-01 - 2 муфты и отверстие прямо
Артикул ВЗР 1996Р.21-02 - 2 муфты и отверстие слева
Артикул ВЗР 1996Р.21-03 - 2 муфты и отверстие справа

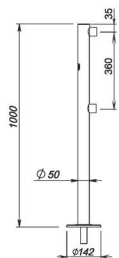
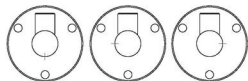

Стойка ограждения съёмная I-образная с отверстием под фиксатор

4 муфты, отверстие под фиксатор

Артикул ВЗР 1996Р.21-04

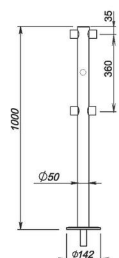

Стойка ограждения съёмная L-образная с отверстием под фиксатор

4 муфты, отверстие под фиксатор

Артикул ВЗР 1996Р.21-05 - 2 муфты справа угол 90°
Артикул ВЗР 1996Р.21-06 - 2 муфты слева угол 90°

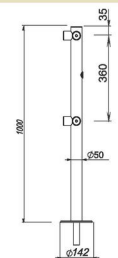
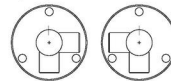

Стойка ограждения съёмная Т-образная с отверстием под фиксатор

6 муфты

Артикул ВЗР 1996Р.21-07

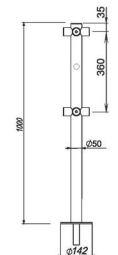

Стойка ограждения передвижная базовая

Стойка ограждения передвижная

Артикул ВЗР 2442.05

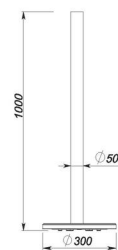
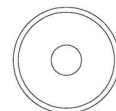

Стойка ограждения передвижная односторонняя

односторонняя передвижная

Артикул ВЗР 2442.01

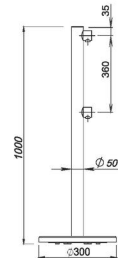
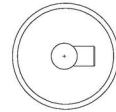

Стойка ограждения передвижная i-образная

i-образная передвижная

Артикул ВЗР 2442.02

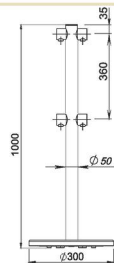
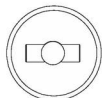

Стойка ограждения передвижная L-образная

L-образная двухсторонняя передвижная

Артикул ВЗР 2442.03

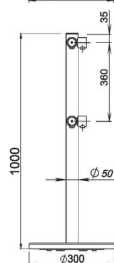

Стойка ограждения передвижная T-образная

T-образная трехсторонняя передвижная

Артикул ВЗР 2442.04

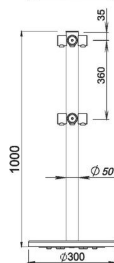
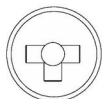

Стойка ограждения передвижная односторонняя с 2-мя полупетлями

передвижная с 2-мя полупетлями базовая под поворотную створку или секцию

Артикул ВЗР 2442.09.10

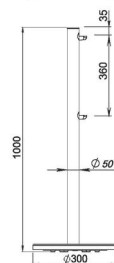
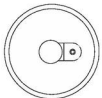

Стойка ограждения передвижная i-образная с 2-мя полупетлями

передвижная с 2-мя полупетлями под поворотную створку или секцию i-образная, 2 муфты

Артикул ВЗР 2442.00-01

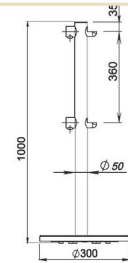
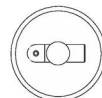

Стойка ограждения передвижная L-образная с 2-мя полупетлями

передвижная с 2-мя полупетлями под поворотную створку или секцию, 2 муфты

Артикул ВЗР 2442.09.01 - 2 муфты справа

Артикул ВЗР 2442.09.11 - 2 муфты слева

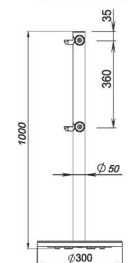
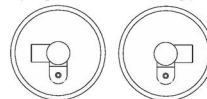

Стойка ограждения передвижная T-образная с 2-мя полупетлями

передвижная с 2-мя полупетлями под поворотную створку или секцию, T-образная, по 2 муфты слева и справа

Артикул ВЗР 2442.09.21

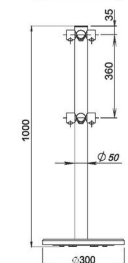

Стойка ограждения передвижная базовая с отверстием под фиксатор

Стойка ограждения передвижная с отверстием под фиксатор односторонняя

Артикул ВЗР 2442.09.02

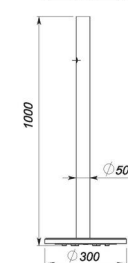
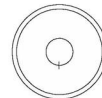

Стойка ограждения передвижная односторонняя с отверстием под фиксатор

передвижная с отверстием под фиксатор базовая, 2 муфты

Артикул ВЗР 2442.09.05 - прямая
Артикул ВЗР 2442.09.52 - справа
Артикул ВЗР 2442.09.62 - слева

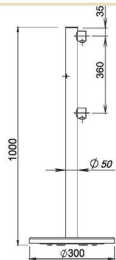

Стойка ограждения передвижная i-образная с отверстием под фиксатор

передвижная с отверстием под фиксатор i-образная, 4 муфты

Артикул ВЗР 2442.09.42

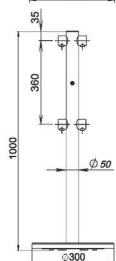
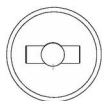

Стойка ограждения передвижная L-образная с отверстием под фиксатор

передвижная с отверстием под фиксатор L-образная, 2 муфты

Артикул ВЗР 2442.09.12 - 2 муфты справа
Артикул ВЗР 2442.09.22 - 2 муфты слева

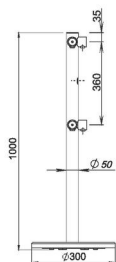
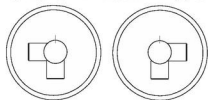

Стойка ограждения передвижная T-образная с отверстием под фиксатор

T-образная трехсторонняя передвижная, 6 муфт

Артикул ВЗР 2442.09.32

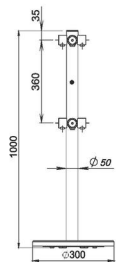
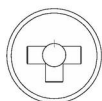

Стойки ограждения передвижные с ремнём

Артикул

- ВЗР 2387 - Стойка ограждения передвижная с ремнем (2 метра красный)
- ВЗР 2387.07 - Стойка ограждения передвижная с ремнем (2 метра чёрный)
- ВЗР 2387.04 - Стойка ограждения передвижная с ремнем (2 метра красный с тормозом)
- ВЗР 2387.05 - Стойка ограждения передвижная с ремнем (2 метра чёрный с тормозом)
- ВЗР 2387.06 - Стойка ограждения передвижная с ремнем (5 метров красный)
- ВЗР 2387.01 - Стойка ограждения передвижная с ремнем (5 метров чёрный)
- ВЗР 2387.02 - Стойка ограждения передвижная с ремнем (5 метров красный с тормозом)
- ВЗР 2387.03 - Стойка ограждения передвижная с ремнем (5 метров чёрный с тормозом)

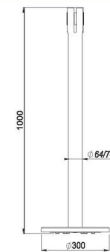
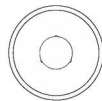

Стойка ограждения под стекло односторонняя h=400мм

Стойка ограждения под стекло односторонняя h=400мм

Артикул ВЗР 2462-00.01

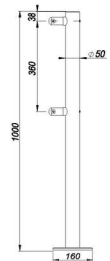
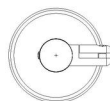

Стойка ограждения под стекло i-образная h=400мм

Стойка ограждения под стекло i-образная h=400мм

Артикул ВЗР 2462-00.02-01

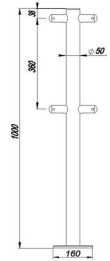
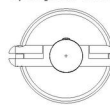

Стойка ограждения под стекло L-образная h=400мм

Стойка ограждения под стекло L-образная h=400мм

Артикул ВЗР 2462-00.02-02

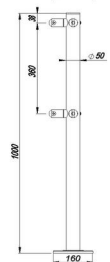
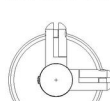

Стойка ограждения под стекло Т-образная h=400мм

Стойка ограждения под стекло Т-образная h=400мм

Артикул ВЗР 2462-00.02-03

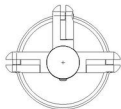

Стойка ограждения под стекло Х-образная h=400мм

Стойка ограждения под стекло Т-образная h=400мм

Артикул ВЗР 2462-00.02-03

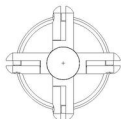

Стойка ограждения под стекло односторонняя h=800мм

Стойка ограждения под стекло односторонняя h=800мм

Артикул ВЗР 2462-00.02-05

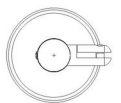

Стойка ограждения под стекло i-образная h=800мм

Стойка ограждения под стекло i-образная h=800мм

Артикул ВЗР 2462-00.02-06

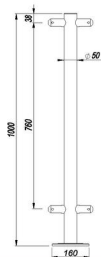
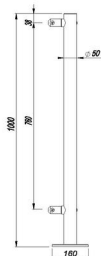
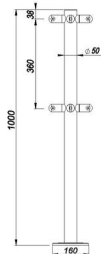
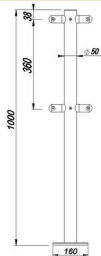
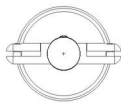

Стойка ограждения под стекло L-образная h=800мм

Стойка ограждения под стекло L-образная h=800мм

Артикул ВЗР 2462-00.02-07

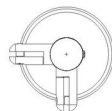

Стойка ограждения под стекло Т-образная h=800мм

Стойка ограждения под стекло Т-образная h=800мм

Артикул ВЗР 2462-00.02-08

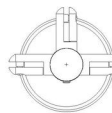

Стойка ограждения под стекло Х-образная h=800мм

Стойка ограждения под стекло X-образная h=800мм

Артикул ВЗР 2462-00.02-08

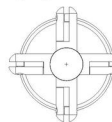

Фланец-втулка

Артикул ВЗР 1702-002

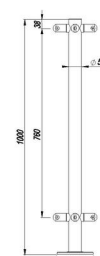
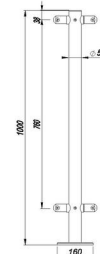
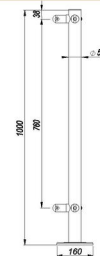
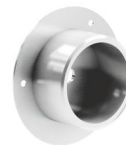
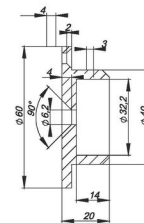
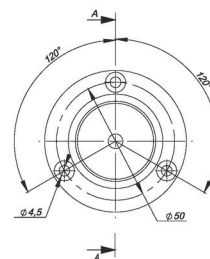

Стекло h=400мм на 500

Артикул ВЗР 2462-001



Стекло h=400мм на 1000

Артикул ВЗР 2462-001-01

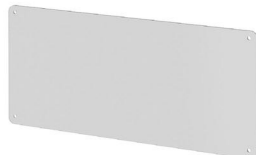

Стекло h=400мм на 1500

Артикул ВЗР 2462-001-02

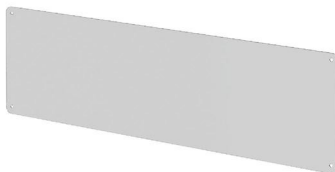

Стекло h=800мм на 500

Артикул ВЗР 2462-001-03

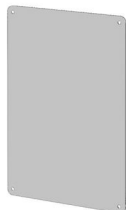

Стекло h=800мм на 1000

Артикул ВЗР 2462-001-04

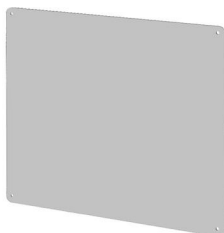

Стекло h=800мм на 1500

Артикул ВЗР 2462-001-05

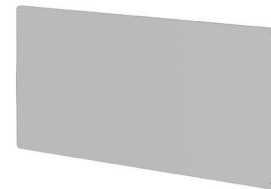

Створки

Створка ограждения поворотная 1000 мм

Артикул ВЗР 1996.09.03

Створка ограждения поворотная 1200 мм

Артикул ВЗР 1996.09.03-01

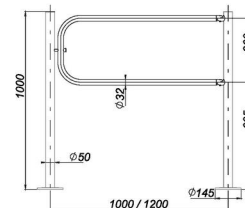

Секции

Секция поворотная 1200 мм

Артикул ВЗР 1702.04

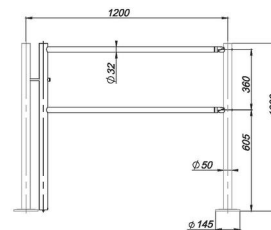

Поручни

Поручень ограждения (двойной) длина 440 мм

Артикул ВЗР 1996.05-01

Поручень ограждения (двойной) длина 940 мм





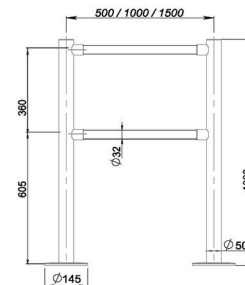

Артикул ВЗР 1996.05-02

Поручень ограждения (двойной) длина 1440 мм

Артикул ВЗР 1996.05-03



Условные обозначения

	Запатентованный механизм
	Механическая система «антипаники», свободный проход в случае пропадания питания
	Моторизованный турникет со встроенным электронным управлением
	Электромеханический турникет со встроенным электронным управлением
	Ширина формируемого прохода
	Проходимость человек в минуту
	Сканер штрих-кода
	Степень защиты
	Температурный режим
	Количество формируемых проходов
	Картоприемник
	Вместимость 500 карт

Расшифровка аббревиатур и сокращений

P-электронная проходная /passage
C/T/QL - модель турникета
01/02/03/04/05/06/10 - номер модели турникета
660/900 - формируемый проход
K - картоприемник/ card
R - считыватель/reader
D - сдвоенный/double
M - моторизованный/motorized
G - гибрид/hybrid
T - высокие створки /tall
CM - центральный модуль /central module
SM - крайний модуль /side module