

# БЛОКРОСТ



Многозонный интеллектуальный арочный металлодетектор



**Серия PC Z 3**

**EAC**

**ТЕХНИЧЕСКИЙ ПАСПОРТ**  
**➤ (ИНСТРУКЦИЯ ПО ЭКСПЛУАТАЦИИ) ➤**

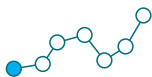

# ВВЕДЕНИЕ

## Краткое описание продукта

Интеллектуальный арочный металлодетектор с высокой пропускной способностью и повышенной чувствительностью. Отличная устойчивость к воздействию сторонних помех. Эта модель выполнена с использованием высокопрочных материалов, обеспечивающих долговечность, снижение массы, удобство транспортировки и простоту монтажа. Металлодетектор полностью выполнен в виде модульной конструкции, изготовленной в соответствии с современными требованиями к производству и отличается интуитивным интерфейсом и простотой использования. Работа с металлодетектором не требует специального обучения, достаточно ознакомиться с техническим описанием.

Арочные металлодетекторы широко используются на объектах различных категорий, способствуют повышению уровня безопасности при проведении массовых мероприятий, спортивных соревнований, конференций. Металлодетекторы эффективно обнаруживают запрещённые металлические предметы, такие как холодное огнестрельное оружие, гранаты, помимо этого арочные металлодетекторы также способствуют предотвращению выноса материальных ценностей изготовленных из магнитных и не магнитных металлов с предприятий и фабрик. Принцип действия металлодетектора основывается на использовании электромагнитного поля, которое обнаруживает металлические предметы, интеллектуальная составляющая с применением световой и звуковой сигнализации позволяет определять количество металла, локализовать место его нахождения на теле, одежде человека. Многофункциональный счетчик прохода позволяет фиксировать и отображать проходы в различных направлениях.

Металлодетектор состоит из основного модуля, генератора сигналов высокой частоты и инфракрасного датчика. Данная модель арочного металлодетектора отличается компактностью, современностью конструкции, помехоустойчивостью, отличными возможностями обнаружения металлических предметов, портативностью.

## Преимущества технологии

- Адаптивность системы: в режиме адаптации возможна коррекция характеристик в соответствии со стандартами тестирования
- Технология «старт-стоп»: инфракрасный датчик обеспечивает автоматическую работу в режиме «старт-стоп», в сотни раз увеличивая срок эксплуатации
- Чувствительность каждой из зон обнаружения слева и справа может устанавливаться индивидуально (с использованием адаптивной технологии).
- Возможно изменение зон обнаружения (клиент может самостоятельно переопределять зоны обнаружения)
- Предусмотрено изменение параметров звуковой и световой сигнализации в широком диапазоне.
- Пропускная способность в режиме обнаружения: до 60 человек в минуту.
- Подсчет количества прошедших через арку на вход/выход.

## Технические характеристики

- Объекты обнаружения: металлические предметы, контрабандные предметы, включая мобильные телефоны.
- Масса: нетто 22 кг, брутто 25 кг.
- Габариты: 2160x840x280 мм
- Ширина проема: 750 мм
- Размер упаковки: 2235x415x170 мм
- Диапазон рабочих температур: -20 - +55°C (при агрессивных условиях возможно сокращение срока эксплуатации металлодетектора)
- Относительная влажность воздуха: 95%, отсутствие конденсации
- Источник питания: возможна комплектация батарей для резервного питания от 4 и более часов (опционально)
- Входное напряжение: 110 - 240 В/50 Гц
- Выходное напряжение: 12 В
- Потребляемая мощность: ≤12 Вт

Опционально возможно расширение PC Z 3 до 3, 9 зон обнаружения.

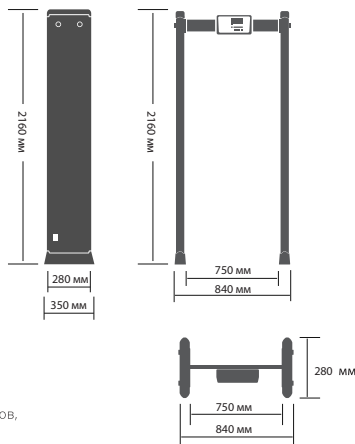

## Сфера применения

Арочные металлодетекторы используются для обнаружения металлических объектов, пронесимых людьми через зону контроля.

Металлодетекторы применяются преимущественно в следующих местах:

- Образовательные и воспитательные учреждения.
- Конференции, стадионы, КПП
- Гостиницы предприятий, рестораны,
- Развлекательные заведения, места проведения массовых мероприятий

В данной модели воплощен многолетний опыт исследований и практической реализации устройств данного типа. В процессе разработки использованы новейшие технологии, обеспечивающие полную безопасность эксплуатации. При использовании устройства в соответствии с руководством по эксплуатации оно не причиняет вреда проходящим через него лицам.





# ОБРАТИТЕ ВНИМАНИЕ

## Требования к монтажу

### Дрожание пола

Для предотвращения сильной вибрации арочного металлодетектора пол должен быть плоским и находиться на твердом основании. Это особенно важно при наличии вибрации металлической конструкции под поверхностью пола, поскольку может вызвать ложное срабатывание при прохождении людей через детектор.

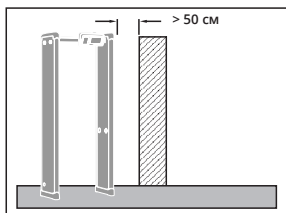

### Неподвижные металлические объекты

Для успешного обнаружения крупных металлических объектов расстояние между неподвижными или крупными металлическими объектами и АМД должно составлять не менее 0,5 м. Предмет не оказывает значительного влияния на чувствительность устройства, однако могут повысить чувствительность к вибрации.



Расстояние, указанное выше, является рекомендованным. Фактическое расстояние определяется исходя из особенностей контрольной зоны и чувствительности зон обнаружения.

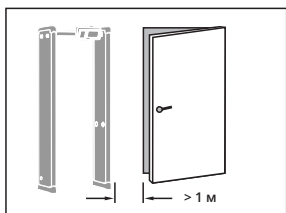

### Движущиеся металлические объекты

Для предотвращения ложных срабатываний нельзя допускать приближения движущихся металлических объектов к антенной панели АМД ближе, чем на расстояние 1 м. Расстояние между металлическим объектом и АМД может варьироваться в зависимости от размера металлического объекта и чувствительностью зон обнаружения.

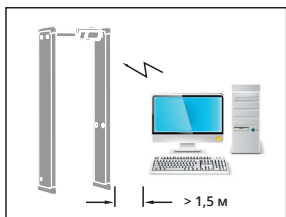

### Наведенные электрические помехи

Максимальное расстояние необходимо создать между источником электромагнитных помех и приемным контуром. Рекомендуемое минимальное расстояние составляет не менее 1,5 м. Действительное расстояние зависит от реальных условий. Например, для поиска наиболее оптимального положения можно переместить АМД от источника помех. Помехи могут быть вызваны электронным блоком управления, радиоустановками и компьютерами, графическими дисплеями, мощными двигателями и трансформаторами, сетевыми шнурами, контурами управления тиристоров, сварочным оборудованием, люминесцентными лампами и прочим оборудованием.

### Наведенные электрические помехи

Подключайте сетевой шнур к розетке, к которой не подключены другие мощные потребители (например, мощные электродвигатели и т.п.). Они могут вызывать сильные броски напряжения в сети.

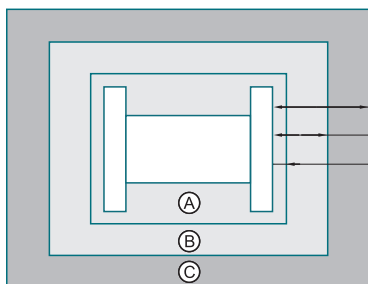

Рекомендованное минимальное расстояние до источника помех.



Перед монтажом устройства прочтите этот раздел

- A: Расстояние между неподвижными металлическими объектами
- B: Отсутствие активных металлических объектов
- C: Отсутствие источников электрических помех



## Близкое расположение нескольких устройств

При близком расположении нескольких устройств возможно взаимное влияние их друг на друга. Уровень взаимного влияния определяется расстоянием между устройствами, рабочей частотой и чувствительностью.

Металлодетекторы могут работать на различных рабочих частотах, позволяя снизить взаимное влияние между близкорасположенными устройствами. При близком расположении все устройства должны работать на различных частотах.

## Настройка параметров устройств перед началом работы

При прохождении оператора через металлодетектор металлические предметы должны быть обнаружены. Уровень безопасности и чувствительности устанавливается в соответствии с требованиями клиента (стандартные установки продавца являются тестовыми).



## ПРАВИЛА МОНТАЖА

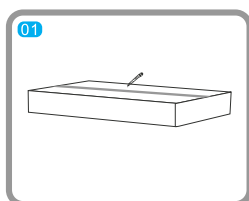

**01** Проверьте состояние упаковочного ящика.

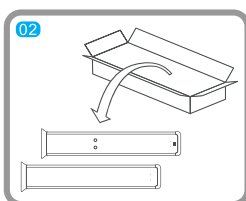

**02** Извлеките из упаковки левую и правую панель.

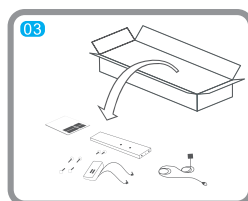

**03** Извлеките из упаковки руководство по эксплуатации, электронный блок, переключатели, крепежные винты и силовой кабель.

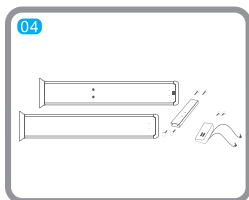

**04** Подготовьте антенные панели, электронный блок, переключатели и крепежные винты.

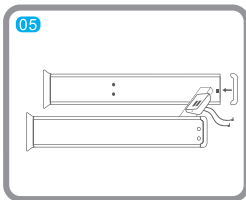

**05** Установите переключатели и электронный блок и затяните крепежные винты.

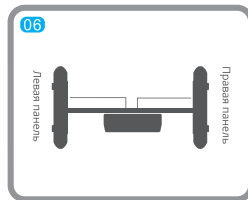

**06** Подключите кабели от электронного блока к обеим панелям и подключите шнур электропитания к одной из панелей.

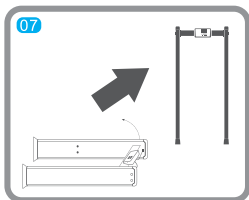

**07** Установите АМД в вертикальное положение и завершите его монтаж.

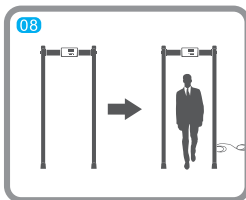

**08** Подключите провод и включите электропитание. Произведите настройки. С этого момента АМД готов к эксплуатации.



Перед монтажом устройства прочтите этот раздел



В случае возникновения каких-либо технических вопросов обратитесь в службу технической поддержки (информация указана на сайте продавца [www.detektor-rf.ru](http://www.detektor-rf.ru))

При возникновении каких-либо сомнений или предложений в отношении данного продукта обратитесь к продавцу по e-mail. Ответы будут предоставлены в кратчайшее время. Благодарим Вас за понимание.





# ПАНЕЛЬ УПРАВЛЕНИЯ

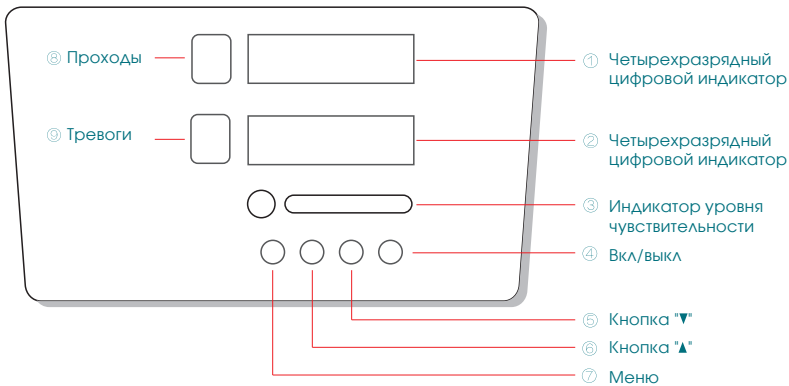

## Запуск

Для запуска нажмите клавишу 4 (Вкл/выкл). На индикаторе 1, 2 отобразится "0000".

## Автоматическое тестирование системы

В процессе запуска производится автоматическое тестирование зон обнаружения.

## Ввод пароля

После запуска нажать клавишу 7 (Меню) и ввести четырёхзначный пароль. Изначально установлен пароль П 0000. С помощью клавиш 5 и 6 можно изменять соответствующее значение (циклично от 0 до 9), а с помощью клавиши 5 – переходить к следующему разряду, который выделяется миганием, а клавишей 6 изменять цифровое значение пароля. При неправильном вводе пароля будет выведено - - - . Нажмите клавишу 7 (Меню). Повторно введите правильное значение пароля. Затем нажмите клавишу 7 (Меню) для доступа к интерфейсу установки параметров.

## Изменение пароля

При необходимости смены пароля, нажимая клавишу 7 (Меню), перейдите к разделу смены пароля, на индикаторе отобразится ПС 0000. Нажмите клавишу 6 (вверх) и 7 (Меню) и удерживайте их в течение 5 с. Первый разряд пароля начнет мигать. С помощью клавиш 5 и 6 можно изменять соответствующее значение (циклично от 0 до 9), а с помощью клавиши 5 – переходить к следующему разряду, который выделяется миганием. Для перехода на следующий уровень нажмите клавишу 7 (Меню).

## Изменения параметров РЧ (рабочей частоты)

Для внесения изменения параметра РЧ в работе металлодетектора необходимо нажать клавишу 7 (Меню), выбрать частоту клавишами 5 и 6, сохранить параметр РЧ и выйти из меню нажатием клавишей 4 (Вкл/выкл).

Если забыли пароль необходимо ввести 1717.

Для внесения всех последующих параметров в меню используется тот же принцип, который описан выше (пункт "Ввод пароля").

*БЛОКПОСТ оставляет за собой право в любой момент и без уведомления делать изменения в моделях (включая программное обеспечение), в аксессуарах и дополнительном оборудовании, в ценах и условиях поставки.*



## Значение

## Выбор параметра

Для сохранения любого из перечисленных параметров нажмите кнопку ④.

Для изменения соответствующего параметра нажмите кнопку ⑥ для увеличения его значения и кнопку ⑤ для его уменьшения.

3  
ЗОНЫ

Параметр	Код	
Пароль	П	0000
Рабочая частота	РЧ	1 ~ 50
Общая чувствительность	ОЧ	0 ~ 200
Смена зон*	СЗ	3 ~ 9
	1[]	0 ~ 400
	2[]	0 ~ 400
	3[]	0 ~ 400
Установка громкости звукового сигнала	СГ	0 ~ 99
Установка тона звукового сигнала	СВ	0 ~ 99
Длительность звукового сигнала	СП	0 ~ 99
Выбор программы	ВП	1 ~ 72
Отображение панелей	ОП	0 ~ 1
Заряд батареи	ЗБ	0 ~ 100
Автоматическая настройка чувствительности	АНЧ	1 ~ 50
Настройка сенсоров	НС	
Изменение пароля	ПС	

50 уровней изменения параметра  
200 уровней чувствительности  
3, 9 Количество зон обнаружения\*  
Уровень регулировки чувствительности  
Уровень регулировки чувствительности  
Уровень регулировки чувствительности  
100 уровней громкости  
100 вариантов сигнала  
100 уровней длительности тревоги  
72 сценария изменения уровня безопасности и режима чувствительности зоны обнаружения  
При установке блока управления на противоположной стороне измените значение параметра на 1  
Уровень заряда батареи (не используется)  
Автоматический выбор рабочей частоты: положение 0 - ручная настройка, положение 1 - автоматическая (- - - поиск, 13 - определена)  
4 режима работы инфракрасных датчиков  
0: ИК-датчики выключены  
1: ИК-датчики включены  
2: ИК-датчики включены  
3: ИК-датчики включены  
Изменение четырехзначного пароля

\*Опционально возможно расширение РС Z 3 до 3, 9 зон обнаружения.

## Номера типовых программ

Программа 1  
(Минимальная чувствительность)  
Программа 2  
Программа 3  
Программа 4  
Программа 5  
Программа 6  
Программа 7  
Программа 8  
Программа 9  
Программа 10  
Программа 11  
Программа 12  
Программа 13  
Программа 14  
Программа 15  
Программа 16  
Программа 17  
Программа 18

Программа 19  
Программа 20  
Программа 21  
Программа 22  
Программа 23  
Программа 24  
Программа 25  
Программа 26  
Программа 27  
Программа 28  
Программа 29  
Программа 30  
Программа 31  
Программа 32  
Программа 33  
Программа 34  
Программа 35  
Программа 36

Программа 37  
Программа 38  
Программа 39  
Программа 40  
Программа 41  
Программа 42  
Программа 43  
Программа 44  
Программа 45  
Программа 46  
Программа 47  
Программа 48  
Программа 49  
Программа 50  
Программа 51  
Программа 52  
Программа 53  
Программа 54

Программа 55  
Программа 56  
Программа 57  
Программа 58  
Программа 59  
Программа 60  
Программа 61  
Программа 62  
Программа 63  
Программа 64  
Программа 65  
Программа 66  
Программа 67  
Программа 68  
Программа 69  
Программа 70  
Программа 71  
Программа 72  
(Максимальная чувствительность)



## Ответы на часто задаваемые вопросы

№	Неисправность	Описание неисправности	Проверка неисправности	Устранение неисправности	Методика ремонта
1	Система не загружается	Невозможно нормально использовать устройство после установки и подсоединения к источнику питания.	1. Проверьте, подсоединена ли силовая линия между главным блоком и антенными панелями при помощи сетевого шнура на Z20 В. 2. Убедитесь в отсутствии повреждений и разрывов сетевого шнура, плохих контактов и правильности подачи питания к главному блоку.	1. Неисправность материнской платы 2. Неисправность электрической схемы	Визуальный осмотр, обслуживание вручную
2	Загрузка не отображается	ЖК-дисплей не загорается. Цифровая плата не подсвечивается.	Проверьте правильность соединения блока управления с панелями антенн, соединенных на главной плате	Замените соединительную линию или дисплей или главную плату	Визуальный осмотр, обслуживание вручную
3	Отсутствие счета	На цифровой панели отображается 0001 или 0000 либо же счет вообще не выполняется.	Следует проверить корректность инфракрасного излучения, направив камеру мобильного телефона на сенсор ПРД (сенсорный передатчик) на антенной панели и убедившись в наличии светового сигнала. В противном случае инфракрасный компонент неисправен.	Замените инфракрасный сенсор.	Визуальный осмотр, обслуживание вручную
4	Ложный сигнал тревоги	Автоматический сигнал тревоги может сработать при отсутствии прохождения людей через детектор.	Проверьте условия работы металлодетектора или попробуйте изменить рабочую частоту. Измените место установки. Сигнал тревоги также может автоматически сработать при прямом попадании солнечного света на ИК-компонент.	1. Замените инфракрасный компонент. 2. Измените место установки, предотвращая попадание солнечного света. 3. Изменить частоту	Визуальный осмотр, обслуживание вручную
5	Нет сигнала тревоги	Сигнал не срабатывает при прохождении через детектор человека с металлическими объектами.	Как правило, это вызвано слишком низкой чувствительностью. Попробуйте увеличить чувствительность каждой зоны. Изменить частоту. Убедитесь в отсутствии рядом стоящих крупногабаритных подвижных и неподвижных металлических предметов. Убедитесь в отсутствии сильных электромагнитных помех.	Настройте параметры чувствительности. Проверьте условия установки.	Визуальный осмотр, обслуживание вручную



## УСЛОВИЯ ГАРАНТИИ

Продавец гарантирует соответствие МД «Блокост», требованиям ТУ и ГОСТ при соблюдении условий эксплуатации, хранения и транспортировки. В течение гарантийного срока, владелец имеет право на бесплатный ремонт изделия по неисправностям, являющимся следствием производственных дефектов. Гарантия покрывает расходы только за работу и запасные части. Стоимость транспортных и почтовых расходов, страховки и отгрузки изделий для ремонта гарантией не покрываются. Ограничение гарантийных обязательств :

### 1. Гарантия не распространяется:

- На все элементы питания.
- При отсутствии или неправильном заполнении гарантийного талона.
- При обнаружении следов механических повреждений или повреждений, вызванных несоблюдением требований хранения, эксплуатации или транспортировки, а именно, следов ударов, трещин, потертостей или царапин корпусов.
- При повреждении, вызванном неквалифицированной установкой или повреждении прямо или косвенно внешними причинами такими, как стихийные бедствия, пожар и иные.
- При повреждении сетевого шнура.
- В следствии повреждений, вызванных нестабильностью напряжения в сети переменного тока.

2. В случае возникновения повреждений, не связанных с производственными дефектами и по истечении гарантийного срока, диагностика и ремонт МД производится по действующим расценкам производителя МД.

3. Продавец имеет право вносить конструктивные изменения, улучшающие потребительские качества МД, его надежность и долговечность, без уведомления покупателя.



# Схема расположения зон обнаружения арочного металлодетектора

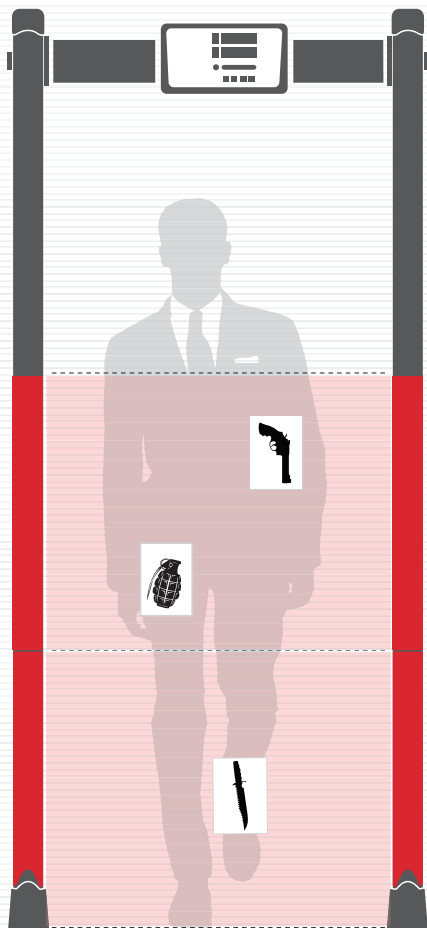

Произведено ООО "ГК "ИРА-ПРОМ" в содружестве с "Shenzhen Zhonganxie Technology Co. Ltd"

